



AUTO-SCANNING WITH DIGITAL CONTROL  
COLOR DISPLAY MONITOR

---

## Diamond Pro 2060u

---

USER'S GUIDE

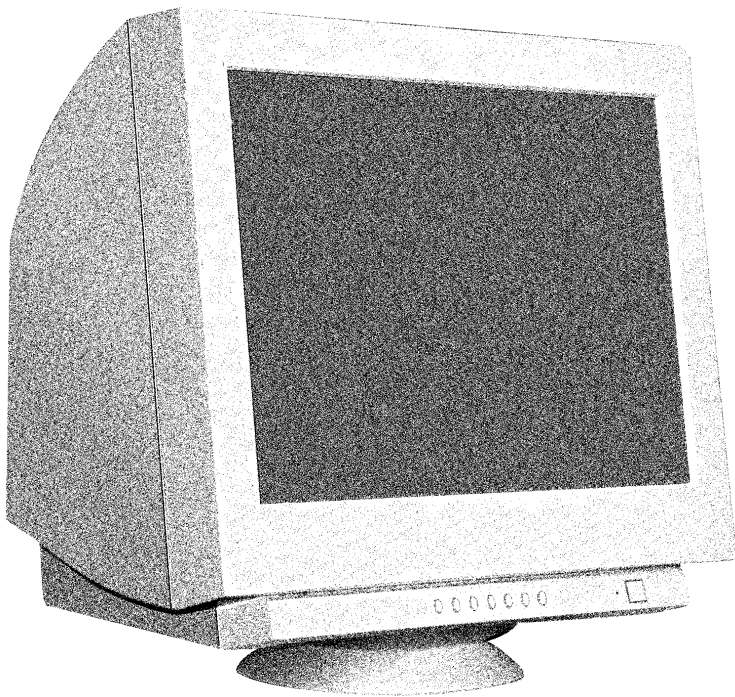

For future reference, record the serial number of your display monitor in the space below:

SERIAL No.

The serial number is located on the rear cover of the monitor.

Internet Home Page: <http://www.necmitsubishi.com/>

Supplying Windows® 95/98/2000 INF File download service, new product information, etc.

**RADIO INTERFERENCE REGULATIONS STATEMENT FOR U.S.A.**

This equipment has been tested and found to comply with the limits for a Class B digital device, pursuant to Part 15 of the FCC Rules. These limits are designed to provide reasonable protection against harmful interference in a residential installation. This equipment generates, uses and can radiate radio frequency energy and, if not installed and used in accordance with the instructions, may cause harmful interference to radio communications. However, there is no guarantee that interference will not occur in a particular installation. If this equipment does cause harmful interference to radio or television reception, which can be determined by turning the equipment off and on, the user is encouraged to try to correct the interference by one or more of the following measures:

- Reorient or relocate the receiving antenna.
- Increase the separation between the equipment and receiver.
- Connect the equipment into an outlet on a circuit different from that to which the receiver is connected.
- Consult the dealer or an experienced radio/TV technician for help.

THIS PRODUCT HAS BEEN TESTED AND FOUND TO COMPLY WITH THE LIMITS WITH SIGNAL CABLE SC-B110. USE IT TO REDUCE THE POSSIBILITY OF CAUSING INTERFERENCE TO RADIO, TELEVISION, AND OTHER ELECTRIC DEVICES. NO USER SERVICEABLE PARTS INSIDE. DO NOT ATTEMPT TO MODIFY THIS EQUIPMENT. IF MODIFIED, YOUR AUTHORITY TO OPERATE THIS EQUIPMENT MIGHT BE VOIDED BY FCC.

**Declaration of Conformity - United States only**

Product Name: 22 in. Color Display Monitor  
Type: NSZ2107STTUW  
Brand Name: MITSUBISHI

This device complies with Part 15 of the FCC Rules. Operation is subject to the following two conditions: (1) this device may not cause harmful interference, and (2) this device must accept any interference received, including interference that may cause undesired operation.

For questions regarding this declaration, contact:  
NEC-Mitsubishi Electronics Display of  
America, Inc.  
1250 North Arlington Heights Road, Itasca,  
Illinois 60143-1248, U.S.A.

or, call  
(630) 467-5000

To identify this product, refer to the model number found on the product.

As an ENERGY STAR Partner, NEC-Mitsubishi Electronics Display of America, Inc. has determined that this product meets the ENERGY STAR guidelines for energy efficiency.

**高調波ガイドライン適合品**

この装置は、情報処理装置等電波障害自主規制協議会 (VCCI)の基準に基づくクラスB情報技術装置です。この装置は、家庭環境で使用することを目的としていますが、この装置がラジオやテレビジョン受信機に近接して使用されると、受信障害を引き起こすことがあります。

取扱説明書に従って正しい取り扱いをしてください。



Energy 2000 Labeling Award



### **Congratulations!**

You have just purchased a TCO'99 approved and labelled product! Your choice has provided you with a product developed for professional use. Your purchase has also contributed to reducing the burden on the environment and also to the further development of environmentally adapted electronics products.

### **Why do we have environmentally labelled computers?**

In many countries, environmental labelling has become an established method for encouraging the adaptation of goods and services to the environment. The main problem, as far as computers and other electronics equipment are concerned, is that environmentally harmful substances are used both in the products and during their manufacture. Since it is not so far possible to satisfactorily recycle the majority of electronics equipment, most of these potentially damaging substances sooner or later enter nature.

There are also other characteristics of a computer, such as energy consumption levels, that are important from the viewpoints of both the work (internal) and natural (external) environments. Since all methods of electricity generation have a negative effect on the environment (e.g. acidic and climate-influencing emissions, radioactive waste), it is vital to save energy. Electronics equipment in offices is often left running continuously and thereby consumes a lot of energy.

### **What does labelling involve?**

This product meets the requirements for the TCO'99 scheme which provides for international and environmental labelling of personal computers. The labelling scheme was developed as a joint effort by the TCO (The Swedish Confederation of Professional Employees), Svenska Naturskyddsforeningen (The Swedish Society for Nature Conservation) and Statens Energimyndighet (The Swedish National Energy Administration).

Approval requirements cover a wide range of issues: environment, ergonomics, usability, emission of electric and magnetic fields, energy consumption and electrical and fire safety.

The environmental demands impose restrictions on the presence and use of heavy metals, brominated and chlorinated flame retardants, CFCs (freons) and chlorinated solvents, among other things. The product must be prepared for recycling and the manufacturer is obliged to have an environmental policy which must be adhered to in each country where the company implements its operational policy.

The energy requirements include a demand that the computer and/or display, after a certain period of inactivity, shall reduce its power consumption to a lower level in one or more stages. The length of time to reactivate the computer shall be reasonable for the user.

Labelled products must meet strict environmental demands, for example, in respect of the reduction of electric and magnetic fields, physical and visual ergonomics and good usability.

Below you will find a brief summary of the environmental requirements met by this product. The complete environmental criteria document may be ordered from:

### **TCO Development**

SE-114 94 Stockholm, Sweden

Fax: +46 8 782 92 07

Email (Internet): [development@tco.se](mailto:development@tco.se)

Current information regarding TCO'99 approved and labelled products may also be

obtained via the Internet, using the address:

<http://www.tco-info.com/>

### **Environmental requirements**

#### **Flame retardants**

Flame retardants are present in printed circuit boards, cables, wires, casings and housings. Their purpose is to prevent, or at least to delay the spread of fire. Up to 30% of the plastic in a computer casing can consist of flame retardant substances. Most flame retardants contain bromine or chloride, and those flame retardants are chemically related to another group of environmental toxins, PCBs. Both the flame retardants containing bromine or chloride and the PCBs are suspected of giving rise to severe health effects, including reproductive damage in fish-eating birds and mammals, due to the bio-accumulative\* processes. Flame retardants have been found in human blood and researchers fear that disturbances in foetus development may occur.

The relevant TCO'99 demand requires that plastic components weighing more than 25 grams must not contain flame retardants with organically bound bromine or chlorine. Flame retardants are allowed in the printed circuit boards since no substitutes are available.

#### **Cadmium\*\***

Cadmium is present in rechargeable batteries and in the colour-generating layers of certain computer displays. Cadmium damages the nervous system and is toxic in high doses. The relevant TCO'99 requirement states that batteries, the colour-generating layers of display screens and the electrical or electronics components must not contain any cadmium.

#### **Mercury\*\***

Mercury is sometimes found in batteries, relays and switches. It damages the nervous system and is toxic in high doses. The relevant TCO'99 requirement states that batteries may not contain any mercury. It also demands that mercury is not present in any of the electrical or electronics components associated with the labelled unit.

#### **CFCs (freons)**

The relevant TCO'99 requirement states that neither CFCs nor HCFCs may be used during the manufacture and assembly of the product. CFCs (freons) are sometimes used for washing printed circuit boards. CFCs break down ozone and thereby damage the ozone layer in the stratosphere, causing increased reception on earth of ultraviolet light with e.g. increased risks of skin cancer (malignant melanoma) as a consequence.

#### **Lead\*\***

Lead can be found in picture tubes, display screens, solders and capacitors. Lead damages the nervous system and in higher doses, causes lead poisoning. The relevant TCO'99 requirement permits the inclusion of lead since no replacement has yet been developed.

\* Bio-accumulative is defined as substances which accumulate within living organisms

\*\* Lead, Cadmium and Mercury are heavy metals which are Bio-accumulative.

# CONTENTS

## CAUTION

The power cord provided with this monitor is designed for safety and must be used with a properly grounded outlet to avoid possible electrical shock.

Do not remove the monitor cabinet as this can expose you to very high voltages and other hazards.

## MANUFACTURER DECLARATION FOR CE-MARKING:

We, NEC-Mitsubishi Electronics Display-Europe GmbH., declare under our sole responsibility, that this product is in conformity with the following standards:

EN60950  
EN55022 Class B  
EN61000-3-2  
EN61000-3-3  
EN55024

following the provisions of:

73/23/EEC Low Voltage Directive  
89/336/EEC EMC Directive

## WARNING!

This product is not designed for use in life support devices and NEC-Mitsubishi Electronics Display-Europe GmbH makes no representations to the contrary. Life support devices are those devices which are used to measure, diagnose, or evaluate the tissue, systems or functions of the human body; or other devices employed to support or sustain life or good health.

## Trademark

IBM, PC, PS/2, PS/V, Personal System/2 are registered trademarks of International Business Machines Corp.

Apple Macintosh is a registered trademark of Apple Computer, Inc.

Quadra is a trademark of Apple Computer, Inc.

UNIX is a registered trademark in the United States and other countries, licensed exclusively through X/Open Company Limited.

ENERGY STAR is a U.S. registered mark.

1. INTRODUCTION .....	1-2
1.1 Features .....	1-2
1.2 Internal Preset Memory Capability .....	1-3
1.3 Power Management Function .....	1-3
1.4 DDC .....	1-3
1.5 Location Considerations .....	1-3
1.6 Cleaning Your Monitor .....	1-3
1.7 Unpacking .....	1-4
1.8 Tilt/Swivel Base .....	1-4
Screen Position Adjustment .....	1-4
1.9 Quick Operation Chart .....	1-4
2. PART NAME .....	1-5
2.1 Control Names .....	1-5
2.2 Function .....	1-5
3. INSTALLATION AND CONNECTION .....	1-6
3.1 AC Power Connection .....	1-6
3.2 Signal Cable Connection .....	1-6
3.2.1 Connecting to any IBM VGA Compatible System .....	1-6
3.2.2 Connecting to an Apple Macintosh Computer .....	1-6
3.2.3 Connecting to two computers .....	1-7
3.3 USB System Basic Application .....	1-7
3.4 Installation of USB Function .....	1-8
4. OSD(On Screen Display) FUNCTIONS .....	1-9
4.1 How to adjust the screen .....	1-9
4.2 Adjustment Items .....	1-10
5. TROUBLESHOOTING .....	1-12
6. SPECIFICATIONS .....	1-14
7. APPENDIX .....	1-15
7.1 Monitor Signal Input Connector (DB9-15P) ..	1-15
7.2 SC-B110 Signal Cable .....	1-15
7.3 Optional Macintosh Adapter AD-A205 Settings	1-15

# 1 INTRODUCTION

Congratulations on your purchase of the high resolution color monitor. We designed this monitor to provide you with years of reliable trouble-free operation.

This guide tells you how to connect, adjust and care for your monitor. This guide also provides technical specifications and instructions for troubleshooting any basic problems you may experience with your monitor.

## 1.1 Features

This monitor is a 55cm/22" (508mm/20" Viewable Image Size) intelligent, microprocessor-based monitor compatible with most analog RGB (Red, Green, Blue) display standards.

It provides crisp text and vivid color graphics with both PC and Macintosh platforms.

- The world's standard DIAMONDTRON NF CRT upgraded and pure picture images.
  - The monitor complies with Video Electronics Standards Association (VESA™) DDC™2B and 2Bi (EDID) specification. If your computer is Plug & Play compliant setup will be done automatically.
  - Fine 0.24mm aperture grille pitch/Maximum addressable resolution of 2048 x 1536.
  - USB self-powered hub with 1 upstream port and 3 downstream ports.
- The monitor's wide auto-scanning compatibility range makes it possible to upgrade video cards or software without purchasing a new monitor.
  - Digitally controlled auto-scanning is done using an internal microprocessor, for horizontal scan frequencies between 30kHz and 121kHz, and vertical scan frequencies between 50Hz and 160Hz. The microprocessor-based intelligence allows the monitor to operate in each frequency mode with the precision of a fixed frequency monitor.
  - The monitor contains resident memory for pre-programmed screen display standards and is also capable of storing additional user adjustment parameters.
  - The monitor has "AUTO SIZE ADJUST" function to optimize the size and distortion for Non-Preset timings.
  - The monitor is capable of producing a non-interlaced maximum addressable resolution format of 2048 dots x 1536 lines. This display is well suited for windowing environments.
  - Because of the analog signal inputs, the monitor can display an unlimited palette of colors that can be manually adjusted to suit your specific needs.
  - The monitor has a power management function accorded to VESA™-DPMS™-standard. To save energy, the monitor must be connected to a system compliant with the VESA™ -DPMS™-standard. (Refer to your computer and/or video card instructions for proper operation.)
  - To ensure ease of installation and ongoing use, the monitor features On Screen Display (OSD) of all monitor set-up and adjustment functions.
  - For use in a variety of applications, the monitor complies with UL 1950, CSA C22.2 No.950 and EN60950 for safety, FCC Class-B, VCCI Class-B and EN55022 Class-B for EMI, MPR-II, ISO 9241-3, ISO9241-7 and ISO9241-8 for ergonomics. The monitor also complies with TCO'99 guideline for environmental safe use.

### 1.2 Internal Preset Memory Capability

To minimize adjustment needs, the factory has preset popular display standards into the monitor, as shown in Table 1. If any of these display standards are detected, the picture size and position are automatically adjusted. All of the factory presets may be overwritten by adjusting the user controls. This monitor is capable of automatically storing up to 15 additional display standards. The new display information must differ from any of the existing display standards by at least 1kHz for the horizontal scan frequency or 1Hz for the vertical scan frequency or the sync signal polarities must be different.

Table 1. Memory Buffer Factory Presets

PRESET TIMING	Fh(kHz)	Fv (Hz)	Polarity	
			H	V
640 x 480 N.I.	31.5	60.0	-	-
800 x 600 N.I.	46.8	75.0	+	+
1024 x 768 N.I.	60.0	75.0	+	+
1024 x 768 N.I.	68.7	85.0	+	+
1280 x 1024 N.I.	80.0	75.0	+	+
1280 x 1024 N.I.	91.1	85.0	+	+
1600 x 1200 N.I.	93.8	75.0	+	+
1600 x 1200 N.I.	106.3	85.0	+	+
1920 x 1440 N.I.	112.5	75.0	-	+
1800 x 1350 N.I.	120.4	85.0	-	-

### 1.3 Power Management Function

The monitor has a power management function which reduces the power consumption of the monitor when not in use.

Power saving mode is invoked by a VESA DPMS-compliant computer. Check your computer's manual for setting this function.

Mode	Power	Power-On Indicator
Normal	140 W	Green
Power Saving Mode	≤ 3 W	Orange

**NOTE** without USB operation

### 1.4 DDC

The monitor includes the VESA DDC™2B and DDC™2Bi feature. DDC (Display Data Channel) is a communication channel over which the monitor automatically informs the computer system about its capabilities (e.g. each supported resolution with its corresponding timing). DDC is routed through previously unused pins of the 15-pin VGA connector.

The system will "Plug and Play" if both monitor and computer implement the DDC protocol.

**NOTE**

DDC™2Bi is available only with connector SIGNAL-B.

### 1.5 Location Considerations

When setting up and using the monitor, keep the following in mind:

- For optimum viewing, avoid placing the monitor against a bright background or where sunlight or other light sources may reflect on the display area of the monitor. Place the monitor just below eye level.
- Place the monitor away from strong magnetic or electromagnetic fields, such as high capacity transformers, electric motors, large current power lines, steel pillars, etc....

Magnetism can cause distortion in the picture and/or color purity.

- Avoid covering the slots or openings of the monitor. Allow adequate ventilation around the monitor so the heat from the monitor can properly dissipate. Avoid putting the monitor into any enclosure that does not have adequate ventilation.
- Avoid exposing the monitor to rain, excessive moisture, or dust, as this can cause a fire or shock hazard.
- Avoid placing the monitor, or any other heavy object, on the power cord. Damage to the power cord can cause a fire or electrical shock.
- When transporting the monitor, handle it with care.

### 1.6 Cleaning Your Monitor

When cleaning the monitor, please follow these guidelines:

- Always unplug the monitor before cleaning.
- Wipe the screen and cabinet front and sides with a soft unspoil cloth to prevent causing imperfections.
- If the screen requires more than dusting, apply water or neutral detergent to a soft cloth to clean the monitor screen.

**CAUTION**

- Do not use benzene, thinner or any volatile substances to clean the unit as the finish may be permanently marked.
- Never leave the monitor in contact with rubber or vinyl for an extended time period.
- Do not spray directly on the screen as cleaner may drip into the monitor and damage the circuitry.
- Never use an abrasive cleaner on the screen surface as this will damage the anti-reflection coating.

## 1.7 Unpacking

After you unpack the box you should have all of the items indicated in Figure 1. Save the box and packing materials in case you transport the monitor.

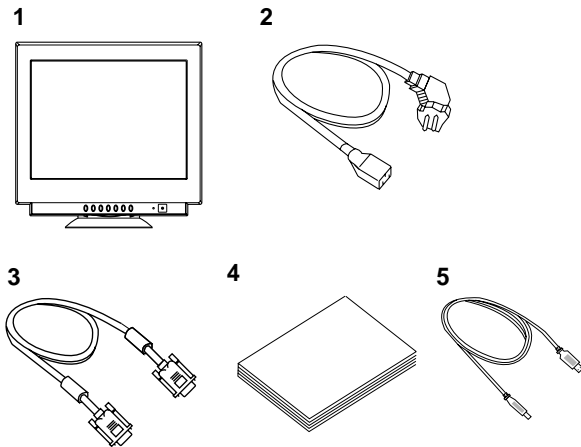

Figure 1

- |                         |                                    |
|-------------------------|------------------------------------|
| 1. Color Monitor        | 4. User's Guide<br>(this document) |
| 2. AC Power Cord        | 5. USB Upstream Cable              |
| 3. Signal Cable SC-B110 |                                    |

## 1.8 Tilt/Swivel Base

The monitor comes with a tilt/swivel base. This enables you to position the monitor at the best angle and tilt for maximum viewing comfort.

### Screen Position Adjustment

Adjust the tilt and rotation of the monitor by placing your hands at opposite sides of the case. You can adjust the monitor 90 degrees right or left, 10 degrees up or 5 degrees down, as shown below.

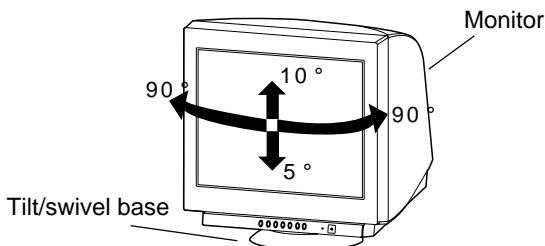

Figure 2

### CAUTION

Keep your fingers away from the pivot area of the tilt/swivel base.

## 1.9 Quick Operation Chart

To summarize the steps in connecting your computer with the color monitor and setting the necessary controls and switches, refer to the chart below.

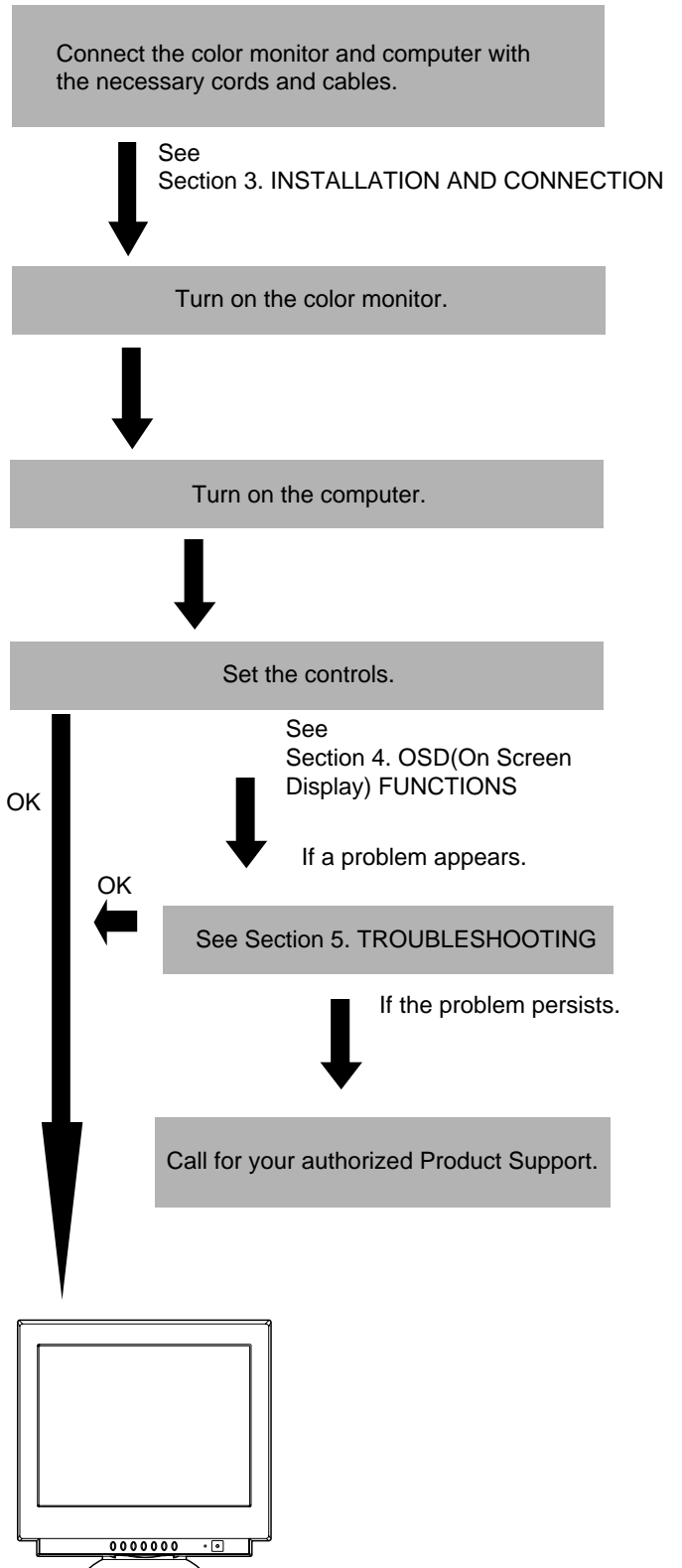

## 2 PART NAME

### 2.1 Control Names

See Figures 3 and 4 for the location of the user controls, indicator and connectors. Each part is identified by number and is described individually.

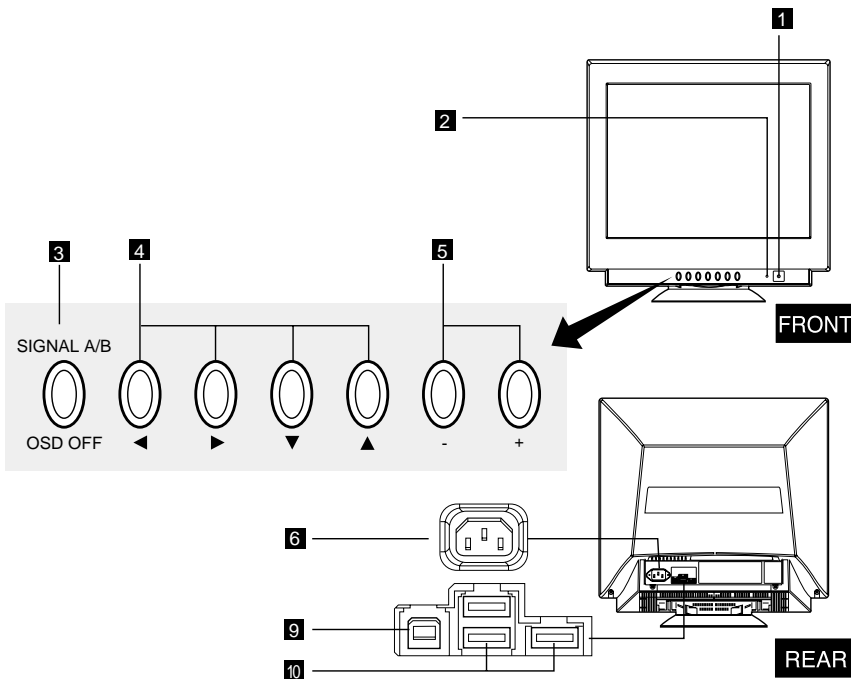

Figure 3

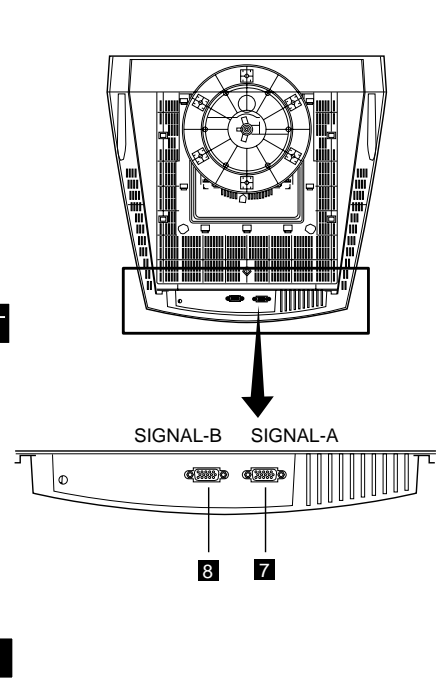

Figure 4

### 2.2 Function

1. **POWER SWITCH:** A push-on / push-off switch for AC power.
2. **POWER-ON INDICATOR:** This indicator illuminates green when AC power is on, and illuminates orange when the monitor is in the power management modes.
3. **INPUT CONNECTOR SELECT/OSD OFF BUTTON:**
  - Without OSD screen, push to select the signal input connector, SIGNAL A or B.
  - With OSD screen, push to turn the OSD screen off.

#### NOTE

If only one input is used, the monitor will select it automatically.

4. **ITEM SELECT BUTTONS:** Push to select the item icon.

5. **FUNCTION ADJUST BUTTONS:** Push the adjust buttons to adjust the image on the screen.
6. **AC POWER CONNECTOR**
7. **SIGNAL INPUT CONNECTOR (SIGNAL-A):DB9-15P**
8. **SIGNAL INPUT CONNECTOR (SIGNAL-B):DB9-15P**
9. **USB UPSTREAM PORT:** To connect to USB equipped computer.
10. **USB DOWNSTREAM PORTS:** To connect to USB equipped peripherals, e.g, USB cameras, keyboards, printers, etc.



# 3 INSTALLATION AND CONNECTION

On the back of the monitor three kinds of plug-in connections are provided: AC power connector for the AC input, two DB9-15P connectors for video signal input, and USB ports for USB communication.

## 3.1 AC Power Connection

One end of the AC power cord is connected to the AC power connector on the back of the monitor. The other end is plugged into a properly grounded three-prong AC outlet. The monitor's auto-sensing power supply can automatically detect 100-120V AC or 220-240V AC and 50 or 60Hz.

## 3.2 Signal Cable Connection

The DB9-15P(VGA) connector is provided for compatible analog RGB outputs from your computer. Apple Macintosh computers can also be interfaced with using the optional Mitsubishi Macintosh adapter AD-A205.

### 3.2.1 Connecting to Any IBM VGA Compatible System

Figure 5 shows the SC-B110 cable connection to the Video Graphics Array (VGA) port in an IBM Personal System/2® series, or any VGA compatible system.

1. Power off, both the monitor and the computer.
2. Connect the one end of the SC-B110 cable to the DB9-15P connector on the VGA controller card.
3. Connect the other end of the SC-B110 cable to the DB9-15P receptacle on the back of the monitor.
4. Power on the monitor, then the computer.
5. After using the system, power off the monitor, then the computer.

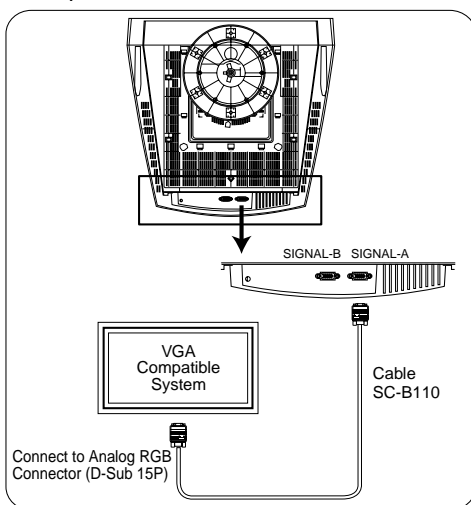

Figure 5

### CAUTION

The socket-outlet shall be installed near the equipment and shall be easily accessible. During servicing, disconnect the plug from the socket-outlet.

### 3.2.2 Connecting to An Apple Macintosh Computer

Figure 6 shows the SC-B110 cable and AD-A205 Adapter(option) to the video port in an Apple Macintosh.

For Macintosh Adapter AD-A205, contact your dealer.

1. Power off, both the monitor and the computer.
2. Set the DIP switches of Macintosh Adapter according to the setting chart. (See Section 7.3 Optional Macintosh Adapter AD-A205 Settings)
3. Connect the 15-pin (DB-15P) end of the AD-A205 Adapter to the straight 15-pin connector on the Macintosh video port on the computer or on the video board.
4. Connect the sub-miniature 15-pin (DB9-15P) end of the AD-A205 Adapter to the SC-B110 cable.
5. Connect the other end of the SC-B110 cable to the DB9-15P receptacle on the back of the monitor.
6. Power on the monitor, then the Macintosh.
7. After using the system, power off the monitor, then the Macintosh.

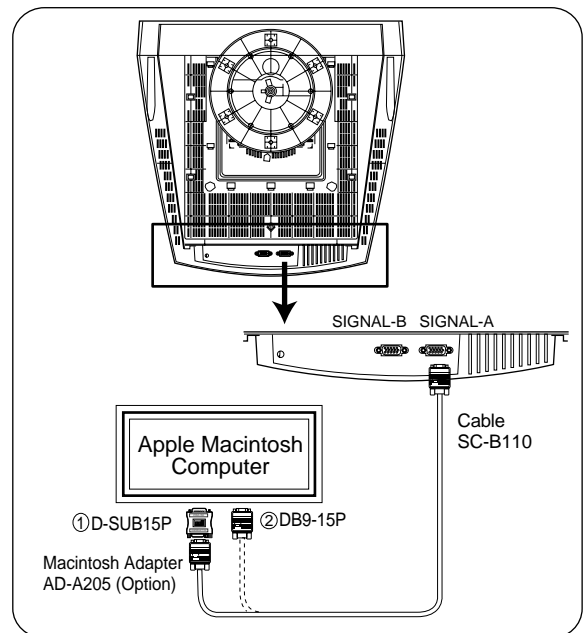

Figure 6

### NOTE

- For the Apple Macintosh Computers having a VGA compatible port, steps 2 through 4 are not necessary. Connect the end of the signal cable to the port directly.
- In case of Apple Macintosh G3 series, use "Control Panel" of "Apple Menu" when selecting a resolution. If select the resolution from "Control Bar", no screen may be displayed and the computer may freeze.

### 3.2.3 Connecting to two computers

Figure 7 shows the connection to two computers.  
Refer to clause 3.2.1 or 3.2.2 for the connection procedure.

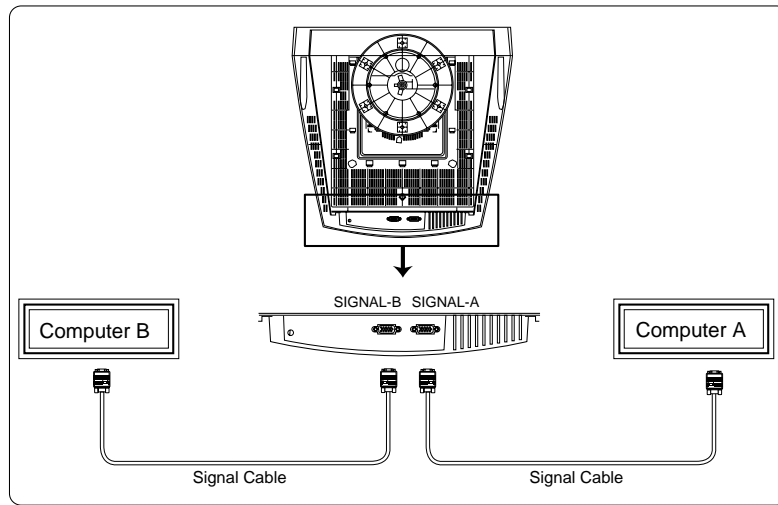
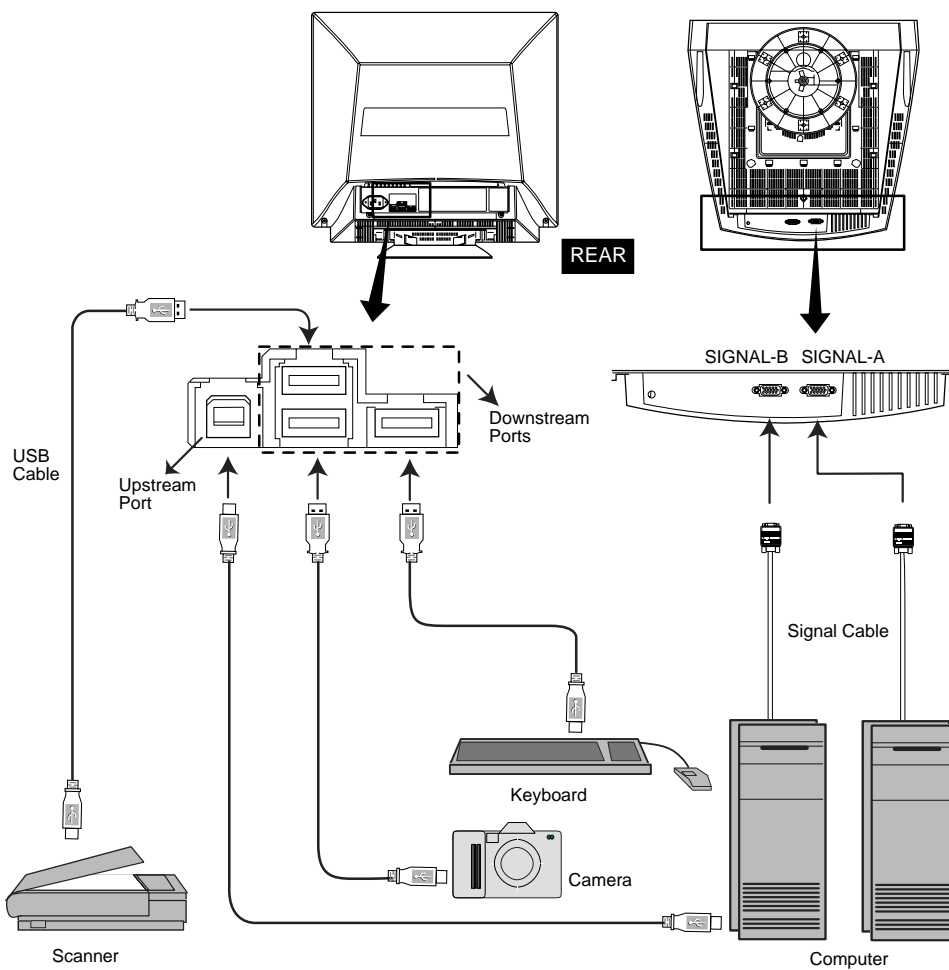

Figure 7

### 3.3 USB System Basic Application



**NOTE** The Computer is required to have Windows® 98 or later installed and USB functions.

### 3.4 Installation of USB Function

The following procedure permits your computer to recognize or "enumerate"(A USB term) the USB HUB.

1. Power on the display monitor and then the computer.
2. Start "Enumeration" from the Windows® Desktop.

**NOTE**

- During the enumeration of USB Hub, connect the keyboard and mouse, to the computer and not to the downstream ports on the display monitor. After the enumeration, the keyboard and mouse can be used by connecting to the downstream ports, if they are USB-compliant.
- Do not unplug the USB cable during the enumerations.

- (1) Connect the computer and the display monitor with the included USB cable. Figure 8 will appear.
- (2) Click "Next" on Figure 8 to get Figure 9.
- (3) Click "Finish" on Figure 9 to complete the enumeration of USB HUB.



Figure 8



Figure 9

You can confirm that the USB HUB is successfully enumerated with the following method.

- Open "Device Manager" tab in "System" property under "Control Panel". Confirm that "Generic USB HUB" is listed in "Universal Serial Bus Controller". If you can't confirm it, re-enumerate the USB HUB again by following (a) or (b).

- (a) Disconnect and connect the USB cable to the upstream port of the display monitor.
- (b) Cycle power of the display monitor off then on.

**NOTE**

If the mark ⚠ appears with "Generic USB HUB", then enumeration was unsuccessful. Select "Generic USB HUB" marked with ⚠ mark and click "Remove" and "Refresh". After that, the enumeration is automatically started.

**NOTE**

The enumeration of USB HUB may be necessary for each USB port on the computer.

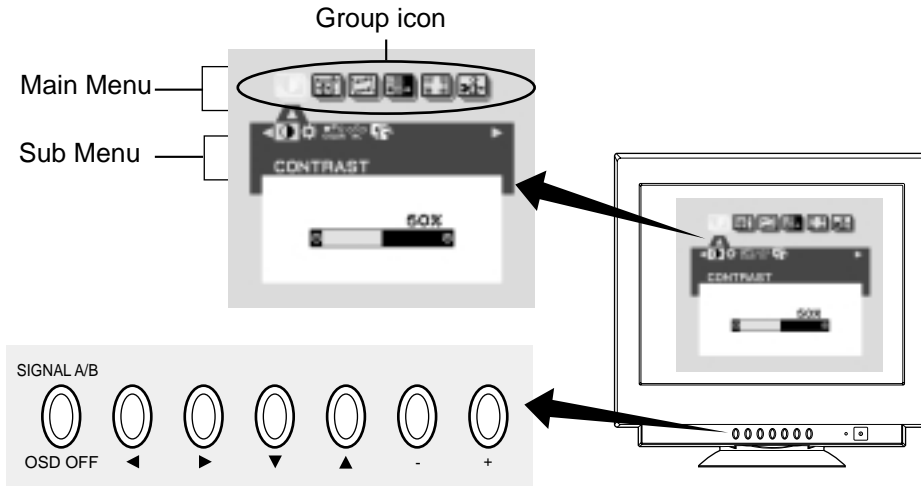

Figure 10

# 4 OSD (On Screen Display) FUNCTIONS

## 4.1 How to adjust the screen

The monitor has an OSD(On Screen Display) function.  
The following procedure shows how to adjust the screen using the OSD function.



































- (1) Turn on the monitor by pressing
- (2) Display the OSD screen by pressing
- (3) Select the group icon on Main Menu by pressing
- (4) Display the Sub Menu by pressing
- (5) Select the item icon on Sub Menu by pressing
- (6) Adjust by pressing
- (7) To turn the OSD screen off, press button

If you don't press any button for the time set at "OSD TURN OFF", the OSD will turn off automatically.



























## 4.2 Adjustment Items

X: Available

Group Icon	Item Icon	Item	Press the Minus Button 	Press the Plus Button 	A	B	C	
 (COLOR)		CONTRAST	To decrease the contrast.	To increase the contrast.	X	X	X	
		BRIGHT	To decrease the brightness.	To increase the brightness.	X	X	X	
		COLOR	To select preferable display color mode. And, to adjust the color balance at the selected color mode.			X	X	X
	<b>NOTE</b> When selecting mode "sRGB", "COLOR TEMPERATURE", "CONTRAST" and "BRIGHT" are unavailable.							
		COLOR TEMPERATURE	To decrease the color temperature of the color mode selected by "COLOR"	To indecrease the color temperature of the color mode selected by "COLOR"	X	X	X	
		FINE PICTURE MODE	Selects the status which provides the most pleasing image. NORMAL MODE --- for normal use TEXT MEDE --- for image using many letters or characters GRAPHIC MODE --- for graphic and photographic images.					
 (GEOMETRY)		FACTORY PRESET	_____	To restore to factory preset level.	-	-	-	
		AUTO SIZE ADJUST	_____	To adjust the screen size automatically based on input timing.	-	-	-	
	<b>NOTE</b> "AUTO SIZE ADJUST" is unavailable when no image signal or narrow size of the image signal are inputted.							
		HORIZ-SIZE	To narrow the width of the image on the screen.	To expand the width of the image on the screen.	X	X		
		HORIZ-POSITION	To move the image on the screen to the left.	To move the image on the screen to the right.	X	X		
		VERT-SIZE	To narrow the height of the image on the screen.	To expand the height of the image on the screen.	X	X		
		VERT-POSITION	To move the image down.	To move the image up.	X	X		
		ROTATION	To rotate the image counterclockwise.	To rotate the image clockwise.	X	X	X	
 (DISTORTION)		GTF AUTO ADJUST	_____	To adjust the screen size automatically based on GTF timing.	-	-	-	
	<b>NOTE</b> "GTF AUTO ADJUST" is available when using with the computer which VESA GTF function is installed.							
		FACTORY PRESET	_____	To restore to factory preset level.	-	-	-	
	<b>NOTE</b> If a non-Factory Preset timing is used, "FACTORY PRESET" is unavailable.							
 (DISTORTION)		PINCUSHION	To collapse the center of the image.	To expand the center of the image.	X	X		
		PIN-BALANCE	To move the top and bottom of the screen image to the right.	To move the top and bottom of the screen image to the left.	X	X		
		KEystone	To decrease the width at the top of the screen image and to increase the width at the bottom.	To increase the width at the top of the screen image and to decrease the width at the bottom.	X	X		
		KEY-BALANCE	To make the screen slant to the left.	To make the screen slant to the right.	X	X		
		TOP-PIN	To expand the width of the screen image near the corners of top.	To narrow the width of the screen image near the corners of top.	X	X		
		TOP-BALANCE	To make the screen slant to the left at the top.	To make the screen slant to the right at the top.	X	X		
		BOTTOM-PIN	To expand the width of the screen image near the corners of bottom.	To narrow the width of the screen image near the corners of bottom.	X	X		
		BOTTOM-BALANCE	To make the screen slant to the left at the bottom.	To make the screen slant to the right at the bottom.	X	X		
		VERT-LIN	To vertically compress the center of the screen and expand the top and bottom.	To vertically expand the center of the screen and compress the top and bottom.	X	X		
		VERT-LIN-BALANCE	To vertically expand the bottom of the screen and compress the top.	To vertically compress the bottom of the screen and expand the top.	X	X		
		FACTORY PRESET	_____	To restore to factory preset level.	-	-	-	
<b>NOTE</b> If a non-Factory Preset timing is used, "FACTORY PRESET" is unavailable.								

- A. Press "FACTORY PRESET" to restore to the factory preset level.  
 B. Press  and  buttons together, to restore to the factory preset level.  
 C. Set data does not change by the change of the signal timing.

X: Available

Group Icon	Item Icon	Item	Press the Minus Button 	Press the Plus Button 	A	B	C	
 (PURITY)		CORNER PURITY(TL)	To adjust the purity condition on the top-left corner.		X	X	X	
		CORNER PURITY(TR)	To adjust the purity condition on the top-right corner.		X	X	X	
		CORNER PURITY(BL)	To adjust the purity condition on the bottom-left corner.		X	X	X	
		CORNER PURITY(BR)	To adjust the purity condition on the bottom-right corner.		X	X	X	
		MOIRE CANCEL LEVEL	To decrease the level of the moire-clear wave.		X	X		
		CLAMP PULSE POSITION	To eliminate an excessive green or white-back ground that may occur when both Sync-On green and external sync signals are applied to the monitor. To clamp the video signal at the front of the H-Sync pulse.	To clamp the video signal at the back of the H-Sync pulse. If you connect to an older Macintosh, you may need to press plus button.	X			
		FACTORY PRESET	_____		To restore to factory preset level.	-	-	-
 (CONVER.)		HORIZ-CONVERGENCE	To adjust the horizontal beam alignment on the full screen area.		X	X	X	
		VERT-CONVERGENCE	To adjust the vertical beam alignment on the full screen area.		X	X	X	
		FACTORY PRESET	_____		To restore to factory preset level.	-	-	-
 (MISC.)		DEGAUSS	_____		To eliminate possible color shading or impurity due to magnetic effects.	-	-	-
		INPUT	To select the signal input connector, SIGNAL A or					
		POWER SAVE	To select the constant power consumption mode.	To select the power-save mode. (Your computer must be set for power management.)	X		X	
		CONTROL LOCK	To unlock the OSD adjustments.	To lock the OSD function except for "BRIGHT" and "CONTRAST".			X	
	<b>NOTE</b> "BRIGHT" and "CONTRAST" are available at the locked condition.							
		OSD POSITION	To move the OSD screen position in a counter clockwise direction.	To move the OSD screen position in a clockwise direction.	X		X	
		OSD TURN OFF	To adjust the time that the OSD screen disappear when no access.		X	X	X	
		DIAGNOSIS	Indicates the current scanning frequency, factory or user preset timing number, and signal input connector.		-	-	-	
		LANGUAGE	To choose the language used on OSD. ENG.....English, GER.....German, FRA.....French, ESP.....Spanish, ITA ..... Italian, 日本語.....Japanese				X	
		AUTO SAVE	To save the new setting automatically.	To save the new setting with a confirmation message.			X	
	<b>NOTE</b> When selecting "OFF", if "SAVE" is not done before the OSD screen disappeared, the new setting is invalid.							
	ALL RESET	_____		Restores all items to the factory preset level.	-	-	-	
	FACTORY PRESET	_____		To restore to factory preset level.	-	-	-	

ENGLISH



**NOTE**

If a non-Factory Preset timing is used, "FACTORY PRESET" does not work.

# 5 TROUBLESHOOTING

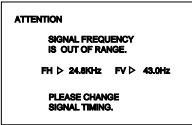
Before calling your Authorized Product Support, please check that the items below are properly connected or set. In case of using a non-standard signal, please check the pin assignments and the signal timing of your computer with the specification outlined in Section 6. SPECIFICATIONS and Section 7. APPENDIX.

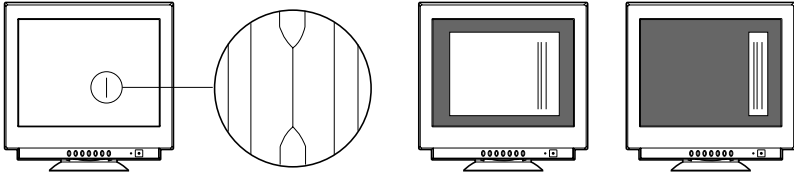
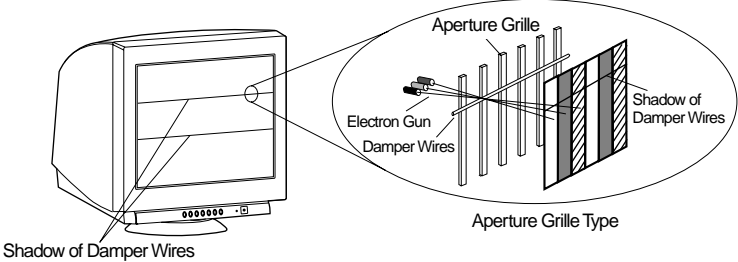
PROBLEM		ITEMS TO CHECK	LOCATION
No picture	LED On (Green)	<ul style="list-style-type: none"> <li>Contrast and brightness controls.</li> </ul>	<ul style="list-style-type: none"> <li>Front</li> </ul>
	LED Off	<ul style="list-style-type: none"> <li>Power switch.</li> <li>AC power cord disconnected.</li> </ul>	<ul style="list-style-type: none"> <li>Front</li> <li>Rear</li> </ul>
	LED On (Orange)	<ul style="list-style-type: none"> <li>Signal cable disconnected.</li> <li>Computer power switch.</li> <li>Power management function is active.</li> </ul>	<ul style="list-style-type: none"> <li>Rear</li> <li>Computer</li> <li>Press any key on the keyboard or move the mouse.</li> </ul>
The following message appeared. 		<ul style="list-style-type: none"> <li>Signal cable disconnected.</li> <li>Computer power switch.</li> <li>Power management function is active.</li> </ul>	<ul style="list-style-type: none"> <li>Rear</li> <li>Computer</li> <li>Press any key on the keyboard or move the mouse.</li> </ul>
The following message appeared. 		<ul style="list-style-type: none"> <li>Input signal frequency range is too high or too low for the monitor to synchronize with.</li> </ul>	<ul style="list-style-type: none"> <li>Check the specification of graphics adapter</li> </ul>
Abnormal picture	Display is missing, center shifts, or too small or too large of a display size	<ul style="list-style-type: none"> <li>Do "FACTORY PRESET" or "ALL RESET" for a standard signal.</li> <li>Adjust HORIZ-SIZE, VERT-SIZE, HORIZ-POSITION, and VERT-POSITION with non-standard signals.</li> <li>Monitor may not be able to get full-screen image depend on signal. In this case, please select other resolution, or other vertical refresh timing.</li> <li>Make sure you wait a few seconds after adjusting the size of the image before changing or disconnecting the signal.</li> </ul>	<ul style="list-style-type: none"> <li>Front (OSD)</li> <li>Front (OSD)</li> </ul>
	No operation of the USB devices	<ul style="list-style-type: none"> <li>[Universal serial bus controller] is not listed in [Device Manager].</li> <li>[Generic USB HUB] is not listed in [Device Manager].</li> </ul>	<ul style="list-style-type: none"> <li>Confirm that Windows98 is installed into the computer.</li> <li>Make sure of the cable connections.</li> <li>Restart the computer.</li> <li>Turn off the monitor and turn on then.</li> <li>Disconnect all the cables connected to the Upstream ports and re-connect then.</li> </ul>

PROBLEM	ITEMS TO CHECK	LOCATION
<p>Abnormal Picture</p> <p>Black vertical lines are visible on the screen.</p>	<p>Thin vertical black lines on one or both sides of the screen. This minor condition is caused by grille element overlap which can occur during shipping.</p> <p>Position an open white window over the affected area of the screen and maximize the brightness and contrast controls. This will cause localized heating of the overlap which will clear in a few minutes. Be sure to readjust the brightness and contrast controls back to the normal viewing levels after this procedure.</p> 	
<p>Two fine horizontal lines are visible on the screen.</p>	<ul style="list-style-type: none"> <li>The 2 very faint thin lines across the screen are normal. They are caused by the aperture grille stabilization filaments(Damper Wires) which are required for all aperture grille CRTs'.</li> </ul> 	
<p>A buzzing sound when power on.</p>	<ul style="list-style-type: none"> <li>A brief vibration or hum sound that is heard just after power up is normal. This is caused by the automatic degaussing function. This sound will be heard each time the monitor is powered up from a cold start and each time the manual degauss button is used.</li> </ul>	
<p>SELF DIAGNOSIS FUNCTION</p> <p>This monitor has "SELF DIAGNOSIS" to check the operating conditions of the monitor. If the signal cable is disconnected or abnormal signal is received, the following message will appear.</p> 	<ul style="list-style-type: none"> <li>Check the color bar. (e.g RED, GREEN, BLUE)</li> <li>CHECK the H, V signal input.</li> <li>Push the  button, the picture size is expanded to a large size.</li> <li>Check power-on indicator on the bezel. If this indicator is blinking (Orange--&gt; Black--&gt; Orange), there is a possibility of failer. Please call your Authorized Product Support.</li> </ul>	



# 6

## SPECIFICATIONS

CRT	Size	55cm/22" (508mm/20" Viewable Image Size)	
	Mask type	Aperture grille	
	Gun	In-line	
	Deflection angle	90°	
	Phosphors	Red, Green, Blue EBU (medium short persistence)	
	Aperture grille pitch	0.24mm	
	Phosphor pitch	0.25mm	
	Face Plate	G-WARAS	
	Focusing method	Dynamic Beam Forming (DBF)	
INPUT SIGNAL	Video	0.7Vp-p analog RGB	
	Sync	Separate H, V sync., Composite sync., or Sync on Green	
SIGNAL INTERFACE	Input Connectors	DB9-15P X 2	
	Input Impedance	75Ω (video), 2.2kΩ (sync.)	
USB	Function	•Self-powered HUB complying with Universal Serial Bus Specification Rev.1.1	
	Interface	•Upstream port/12Mbps •3 Downstream ports/12Mbps, 1.5 Mbps (500mA max. per each Downstream port)	
SCANNING FREQUENCY	Horizontal	30 - 121kHz	
	Vertical	50 - 160Hz	
RESOLUTION (HxV)	2048 dots x 1536 lines Non-Interlaced maximum addressable resolution format at 75Hz		
WARM-UP TIME	30 minutes to reach optimum performance level		
BRIGHTNESS	100cd/m <sup>2</sup> , standard full white video signal at 9300K (+ 8MPCD)		
BLANKING TIME	Horizontal	≥ 2.0 μsec (typ.)	
	Vertical	≥ 400 μsec (typ.)	
DISPLAY SIZE	396mm x 297mm(typ.) ratio 4:3 (371mm x 297mm(typ.) ratio 5:4)		
COLOR	5000K~9300K		
POWER SOURCE	AC100-120/220-240V±10% 50/60Hz 140W (typ.) (155W (typ.) with USB operation)		
OPERATING ENVIRONMENT	Temperature	5 - 35°C	
	Humidity	10 - 90%RH (without condensation)	
DIMENSIONS	(W)19.5inch x (H)19.4inch x (D)18.6inch / (W) 495mm x (H) 493.5mm x (D) 473mm		
WEIGHT	Approx. 29.7kg (65.5 lbs.)		
TILT/SWIVEL BASE	Tilt Angle	-5° - +10°	
	Swivel Angle	±90°	
REGULATIONS	Safety	UL1950 (UL), CSA C22.2 No.950 (C-UL) EN60950 (TÜV-GS)	
	EMC	FCC Class-B, DOC Class-B EN55022 Class-B, VCCI Class-B EN61000-3-2, EN61000-3-3, EN55024	
	X-Ray	DHHS, HWC, Röv vom 8.1, 1987	
	Other	CE-Marking, MPR-II/TCO'91 ISO9241-3, ISO9241-7, ISO9241-8 (TÜV-GS) TCO '99 International ENERGY STAR Program Energy 2000 Labeling Award Guidelines for the Suppression of Harmonics in Appliances and General-Use Equipment	

\* This monitor is registered / certified with Model No. NSZ2107STTUW.

# 7 APPENDIX

## 7.1 Monitor Signal Input Connector (DB9-15P)

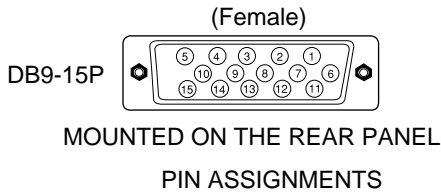

PIN ASSIGNMENTS

Pin No.	Signal
1	RED VIDEO
2	GREEN VIDEO
3	BLUE VIDEO
4	GROUND
5	DDC GROUND
6	RED GROUND
7	GREEN GROUND
8	BLUE GROUND
9	NC
10	SYNC GROUND
11	GROUND
12	SDA
13	HORIZONTAL SYNC or COMPOSITE SYNC
14	VERTICAL SYNC(VCLK)
15	SCL

DDC ..... DISPLAY DATA CHANNEL  
SDA ..... SERIAL DATA  
SCL ..... SERIAL CLOCK  
NC ..... NO-CONNECTION

## 7.2 SC-B110 Signal Cable

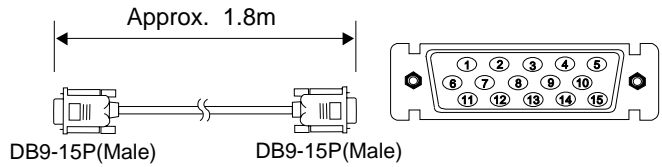

PIN ASSIGNMENTS

Pin No.	Signal
1	RED
2	GREEN
3	BLUE
4	GROUND
5	DDC GROUND
6	RED GROUND
7	GREEN GROUND
8	BLUE GROUND
9	NC
10	SYNC GROUND
11	GROUND
12	SDA
13	HORIZONTAL SYNC
14	VERTICAL SYNC(VCLK)
15	SCL

DDC ..... DISPLAY DATA CHANNEL  
SDA ..... SERIAL DATA  
SCL ..... SERIAL CLOCK  
NC ..... NO-CONNECTION

## 7.3 Optional Macintosh Adapter AD-A205 Settings

The AD-A205 Macintosh Adapter(option) allows you to take an advantage of the built in video capabilities of your Macintosh computer with the monitor.

- (1) Set the dip switches of the adapter, before connect to the computer.

- (2) Set the dip switches according to the following chart. By using the following chart, you can choose a main resolution, quickly.

If you wish to operate by other resolution, refer to next page; "AD-A205 Mac Adapter Setting Chart"

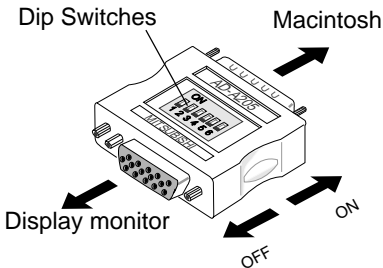

Apple Macintosh	Switch ON	Switch Setting
Macintosh IIsi, IIfx, IIfx, IIfx, LC, LC II	1,2	
Macintosh LC III, LC475, LC630	2,4	
Macintosh Quadra 610, 650, 700, 800, 840AV, 900, 950 Macintosh Centris 610, 650, 660AV	1,2,3,4	
Performa 6260, 6310, 6410, 6420 Power Macintosh 6100, 6100AV, 6200, 6300 Power Macintosh 7100AV, 7200, 7300, 7500, 7600 Power Macintosh 8100, 8100AV, 8500, 8600 Power Macintosh 9500, 9600 Workgroup Server 7350, 8150, 9150, 9650	1,2,6	
Power Macintosh 4400, G3	3,4	

## <Optional Macintosh AD-A205 Adapter Setting Chart>



● Set the dip switch "ON" as shown below. (Example; "1,2" )

RESOLUTION	Macintosh						Power Macintosh												
	Ilisi Ilci	Ilvi Ilvx	LC LCII LCIII LC475	LC630	Quadra 700 900	Quadra 610 650 800 950 Centris 610 650	Quadra 840AV Centris 660AV	6260 6310	6410 6420	Workgroup Server 8150 9150	8100 VRAM Video Card (DB-15) 6100AV 8100 7100AV 8100AV AV 8100AV Video Card (DB-15) Video Port (HDI-45)	6200 6300	7200	4400	7300 7500 7600 8500 8600 Workgroup Server 7350	9500	9600/233 Workgroup Server 9650	9600/300 9600/350	G3
640 x480@60Hz		3,4	3,4	3,4	3,4	3,4	3,4	1,2,6	1,2,6	3,4	3,4	1,2,6	3,4	3,4	3,4	3,4	3,4	3,4	3,4
<b>640 x480@67Hz</b>	1,2	1,2	1,2	1,2	1,2	1,2	1,2	1,2,6	1,2,6	1,2,6	1,2,6	1,2,6	1,2,6	3,4	1,2,6	1,2,6	1,2,6	1,2,6	3,4
640 x480@72Hz														3,4					3,4
640 x480@75Hz														3,4					3,4
640 x480@85Hz														3,4					3,4
800 x600@60Hz				3,4				1,2,6	1,2,6			1,2,6	3,4	3,4	3,4	3,4	3,4	3,4	3,4
800 x600@72Hz				3,4		3,4		1,2,6	1,2,6		3,4	1,2,6	3,4	3,4	3,4	3,4	3,4	3,4	3,4
800 x600@75Hz														3,4	3,4	3,4	3,4	3,4	3,4
800 x600@85Hz														3,4	3,4	3,4	3,4	3,4	3,4
<b>832 x624@75Hz</b>			2,4	2,4	2,4	2,4	2,4	1,2,6	1,2,6	1,2,6	1,2,6	1,2,6	1,2,6	3,4	1,2,6	1,2,6	1,2,6	1,2,6	3,4
1024 x768@60Hz									1,2,6		3,4		3,4	3,4	3,4	3,4	3,4	3,4	3,4
1024 x768@70Hz														3,4	3,4	3,4	3,4	3,4	3,4
1024 x768@72Hz														3,4	3,4	3,4	3,4	3,4	3,4
<b>1024 x768@75Hz</b>									1,2,6					3,4	3,4	3,4	3,4	3,4	3,4
1024 x768@85Hz														3,4	3,4	3,4	3,4	3,4	3,4
<b>1152 x870@75Hz</b>														3,4	3,4	3,4	3,4	3,4	3,4
1280 x960@60Hz					1,2,3,4	1,2,3,4	1,2,3,4							3,4	3,4	3,4	3,4	3,4	3,4
1280 x960@75Hz														3,4	3,4	3,4	3,4	3,4	3,4
1280 x960@85Hz														3,4	3,4	3,4	3,4	3,4	3,4
1280 x1024@60Hz														3,4	3,4	3,4	3,4	3,4	3,4
1280 x1024@75Hz														3,4	3,4	3,4	3,4	3,4	3,4
1280 x1024@85Hz														3,4	3,4	3,4	3,4	3,4	3,4
1600 x1200@60Hz														3,4	3,4	3,4	3,4	3,4	3,4
1600 x1200@65Hz														3,4	3,4	3,4	3,4	3,4	3,4
1600 x1200@67Hz														3,4	3,4	3,4	3,4	3,4	3,4
1600 x1200@70Hz														3,4	3,4	3,4	3,4	3,4	3,4
1600 x1200@75Hz														3,4	3,4	3,4	3,4	3,4	3,4

1. The resolution does not change with the computer powered on when you set the dip switches. Be sure to power off the computer when you set the dip switches.
2. Set the dip switches by a pointed article like a pencil or ball point pen to touch end of the switch groove.

# INHALTSVERZEICHNIS

## ACHTUNG

Das mitgelieferte Netzkabel wurde konzipiert, um größtmögliche Sicherheit zu gewährleisten. Es darf nur an eine ordnungsgemäß geerdete Steckdose angeschlossen werden, um eventuelle Stromschläge zu vermeiden.

Entfernen Sie nie die Rückwand dieses Gerätes, da Sie sich dadurch sehr hohen Spannungen und anderen Gefahren aussetzen können.

## HERSTELLER-KONFORMITÄTSERKLÄRUNG ZUR CE-KENNZEICHNUNG:

Wir, NEC-Mitsubishi Electronics Display-Europe GmbH., erklären in alleiniger Verantwortung, daß das Produkt auf das sich diese Erklärung bezieht, mit den folgenden Normen oder normativen Dokumenten übereinstimmt:

EN60950  
EN55022 Klasse B  
EN61000-3-2  
EN61000-3-3  
EN55024

Gemäß den Bestimmungen der Richtlinien:

73/23/EEC Niederspannungsrichtlinie  
89/336/EEC EMV Richtlinie

## ACHTUNG!

Dieses Produkt ist nicht für den Gebrauch in Zusammenhang mit lebenserhaltenden Geräten geeignet und die NEC-Mitsubishi Electronics Display-Europe GmbH macht keinerlei gegensätzliche Darstellungen. Lebenserhaltende Geräte sind solche, die zum Messen, Diagnostizieren oder für die Auswertung von Gewebe, Systemen oder Funktionen des menschlichen Körpers benutzt werden; oder andere Geräte die angewendet werden, um das Leben oder die Gesundheit zu unterstützen oder zu erhalten.

## Warenzeichen

IBM, PC, PS/2, PS/V, Personal System/2 sind eingetragene Warenzeichen der International Business Machines Corp.  
Apple Macintosh, Quadra sind eingetragene Warenzeichen der Apple Computer, Inc.  
UNIX ist ein eingetragenes Warenzeichen in den Vereinigten Staaten und anderen Ländern, lizenziert ausschließlich durch X/Open Company Limited.  
ENERGY STAR ist eine eingetragenes U.S. Warenzeichen.

© 2000 NEC-Mitsubishi Electronics Display-Europe GmbH

1. EINLEITUNG .....	2-2
1.1 Eigenschaften .....	2-2
1.2 Interne Speicherfähigkeit .....	2-3
1.3 Power Management Funktion .....	2-3
1.4 DDC .....	2-3
1.5 Betriebshinweise .....	2-3
1.6 Reinigung Ihres Monitors .....	2-3
1.7 Auspacken .....	2-4
1.8 Dreh-/ Kippfuß .....	2-4
Justierung des Bildschirms .....	2-4
1.9 Kurzinstallationsanweisung .....	2-4
2. BEDIENELEMENTE UND ANSCHLÜSSE .....	2-5
2.1 Bedienelemente .....	2-5
2.2 Funktion .....	2-5
3. INSTALLATION UND ANSCHLUß .....	2-6
3.1 Anschluß des Netzkabels .....	2-6
3.2 Anschluß des Signalkabels .....	2-6
3.2.1 Anschluß an ein PC-System .....	2-6
3.2.2 Anschluß an Apple Macintosh Computer .....	2-6
3.2.3 Anschluß an zwei Computer .....	2-7
3.3 USB System Anwendungen .....	2-7
3.4 Installation der USB Funktion .....	2-8
4. FUNKTIONSKONTROLLE .....	2-9
4.1 Einstellen des Monitors .....	2-9
4.2 Einstellfunktionen .....	2-10
5. STÖRUNGSSUCHE .....	2-12
6. SPEZIFIKATIONEN .....	2-14
7. ANHANG .....	2-15
7.1 Eingangsanschluß des Monitors (DB9-15P) .....	2-15
7.2 Signalkabel SC-B110 .....	2-15
7.3 Einstellung des optionalen Macintosh Adapters AD-A205 .....	2-15

# 1 EINLEITUNG

Wir gratulieren Ihnen zu dem Kauf des hochauflösenden Farbmonitors. Wir entwickelten diesen Monitor mit dem Ziel, Ihnen jahrelang eine zuverlässige, störungsfreie Benutzung zu ermöglichen.

Dieses Handbuch zeigt Ihnen den Anschluß, die Einstellung und die Pflege Ihres Monitors. Außerdem sind technische Spezifikationen und ein Kapitel zur Störungssuche enthalten.

## 1.1 Eigenschaften

Der Monitor ist ein intelligenter 55cm/22" (508mm/20" Sichtbarer Bildgröße) Monitor, der zu den meisten analogen RGB (Rot, Grün, Blau) Bildschirmstandards kompatibel ist.

Er ermöglicht die Wiedergabe von Texten und Grafikdarstellungen sowohl auf PC-als auch auf Macintosh-Systemen.

- Die große Kompatibilität des Monitors ermöglicht den Wechsel des Grafikadapters oder der Software ohne den Kauf eines neuen Monitors.
- Das Auto-Scanning wird digital über den Mikroprozessor gesteuert. Der Monitor synchronisiert sich automatisch auf alle horizontalen Frequenzen zwischen 30kHz und 121kHz und auf alle vertikalen Frequenzen zwischen 50Hz und 160Hz. Die Mikroprozessorsteuerung des Monitors erlaubt den Betrieb des Monitors in jedem Frequenzmodus mit der Präzision eines Fest-Frequenz-Monitors.
- Neben einer Reihe von bereits voreingestellten Bildschirmstandards bietet der Monitor auch die Möglichkeit, benutzerabhängige Einstellungen für diese und weitere Timings abzuspeichern.
- Der Monitor besitzt die Funktion "AUTO-GRÖßEN-EINST." (Automatische Größenanpassung) zur Optimierung der Größe und Entzerrung bei Verwendung eines nicht vordefinierten Timings.
- Der Monitor erlaubt eine maximale horizontale Auflösung von 2048 Bildpunkten und eine maximale vertikale Auflösung von 1536 Linien bei IBM-basierenden Systemen und ist somit auch für fensterorientierte Benutzeroberflächen hervorragend geeignet.
- Aufgrund der analogen Signaleingänge verfügt der Monitor über eine unbegrenzte Farbpalette, die Ihren Vorstellungen entsprechend abgeglichen werden kann.
- Zur Energieeinsparung verfügt der Monitor über ein voll dem VESA™-DPMS™, NUTEK und Energy Star entsprechendes Power Management-System. Für die automatische Abschaltung muß der Monitor an ein System angeschlossen sein, welches einem dieser Standards entspricht (Für die korrekte Einstellung beachten Sie bitte die Bedienungshinweise zu Ihrem PC und/oder Ihrer Grafikkarte).
- Um dem Benutzer Installation und Einstellung so einfach wie möglich zu gestalten, ist der Monitor mit einem Bildschirmmenu (On Screen Display, OSD) für alle Einstellfunktionen ausgestattet.
- Für den Einsatz in den verschiedensten Anwendungen erfüllt der Monitor die Standards UL 1950, CSA C22.2 Nr. 950 und EN60950 für Sicherheit, FCC Klasse B, VCCI Klasse B und EN55022 Klasse B für EMI, die MPR-II Richtlinien sowie die Standards ISO9241-3, ISO9241-7 und ISO9241-8 für Ergonomie. Dieser Monitor erfüllt die Richtlinien der TCO '99-Norm für den umweltfreundlichen Gebrauch.
- Die weltbekannte DIAMONDTRON NF Bildröhre mit verbessertem Fokus und Konvergenz für ein extrem scharfes und reines Bild.
- Dieser Monitor entspricht den DDC™2B/2Bi(EDID) Spezifikationen der Video Electronics Standards Association (VESA™). Bei Verwendung eines Computers (bzw. einer Grafikkarte), der die DDC™ 1/2B(EDID) Funktion unterstützt, werden alle Anpassungen automatisch durchgeführt.
- Eine feine 0.24mm Streifenmaske mit einer maximalen Auflösung von 2048 x 1536 Bildpunkten.
- Akiver USB-Hub mit 1 Upstream- und 3 Downstream-Anschlüssen.

### 1.2 Interne Speicherfähigkeit

Einstellauwand für den Benutzer so gering wie möglich zu halten, wurden werksseitig bereits die in Tabelle 1 aufgelisteten Bildschirmstandards abgespeichert. Erkennt der Monitor einen dieser Standards, werden Bildlage und -größe automatisch justiert. Diese Voreinstellungen können unter Benutzung der Bedienelemente überschrieben werden. Zusätzlich zu den werksseitig eingestellten Timings können bis zu zwölf weitere Timings abgespeichert werden. Um als 15 Timing erkannt zu werden, muß das neue Videosignal in der Horizontalfrequenz um mindestens 1KHz, in der Vertikalfrequenz um mindestens 1Hz oder in der Polarität der Synchronsignale von sämtlichen bereits abgespeicherten Timings abweichen.

Table 1. Werksseitig Voreinstellungen

VOREINGESTELLTES TIMING			Fh(kHz)	Fv (Hz)	Polarität	
					H	V
640	x	480 N.I.	31.5	60.0	-	-
800	x	600 N.I.	46.8	75.0	+	+
1024	x	768 N.I.	60.0	75.0	+	+
1024	x	768 N.I.	68.7	85.0	+	+
1280	x	1024 N.I.	80.0	75.0	+	+
1280	x	1024 N.I.	91.1	85.0	+	+
1600	x	1200 N.I.	93.8	75.0	+	+
1600	x	1200 N.I.	106.3	85.0	+	+
1920	x	1440 N.I.	112.5	75.0	-	+
1800	x	1350 N.I.	120.4	85.0	-	-

### 1.3 Power Management Funktion

Dieser Monitor besitzt eine Energiesparfunktion, welche die Leistungsaufnahme reduziert, wenn der Monitor nicht benutzt wird. Diese werden durch einen Computer aktiviert, der den VESA-DPMS Richtlinien entspricht. Zur Aktivierung dieser Funktion beziehen Sie sich bitte auf das Handbuch zu Ihrem Computer.

Modus	Leistungsaufnahme	Betriebsanzeige
Normal	140 W	Grün
Energiesparmodi	≤ 3W	Bernsteinfarben

**ANMERKUNG** Ohne USB-Betrieb

### 1.4 DDC

Dieser Bildschirm ist mit der DDC™2B/ DDC™2Bi Funktion ausgestattet. DDC (Display Data Channel) ist ein Übertragungskanal, über den der Bildschirm dem Computer automatisch seine Leistungsmerkmale mitteilt (z.B. jeder unterstützte Bildschirmmodus mit dem entsprechenden Timing).

DDC benutzt einen Stift des 15-Stift-VGA-Steckers, der vorher nicht verwendet wurde. Das System wird die "Plug & Play"-Funktion nur dann ausführen, wenn sowohl Bildschirm als auch Computer mit der DDC Funktion ausgerüstet sind.

**ANMERKUNG**

DDC™2Bi ist nur über den Anschluss SIGNAL-B verfügbar.

### 1.5 Betriebshinweise

Bitte beachten Sie bei der Aufstellung und dem Betrieb Ihres Monitors folgende Hinweise:

- Stellen Sie den Monitor nicht vor einem hellen Hintergrund oder dort auf, wo das Sonnenlicht oder andere helle Lichtquellen direkt auf den Monitor scheinen, um eine Anstrengung der Augen zu vermeiden. Um eine höchstmögliche Ergonomie zu gewährleisten, sollte der Monitor so aufgestellt werden, daß er sich unterhalb der Augenhöhe befindet.
- Installieren Sie den Monitor nicht in der Nähe von Geräten, die starke magnetische oder elektromagnetische Felder erzeugen, wie z.B. Hochleistungstransformatoren, Elektromotoren, Starkstromleitungen, Stahlsäulen usw. Magnetische Felder können zu Farbveränderungen und/oder zu Bildverzerrungen führen.
- Decken Sie die Entlüftungsöffnungen des Monitors nicht zu. Sorgen Sie für ausreichende Belüftung, damit die im Monitor entstehende Wärme abgeführt werden kann.
- Schützen Sie den Monitor vor Regen, Feuchtigkeit und Staub, um einen Brand oder Stromstöße zu vermeiden.
- Achten Sie darauf, daß weder der Monitor, noch ein anderer schwerer Gegenstand auf dem Netzkabel stehen. Eine Beschädigung des Netzkabels kann einen Brand oder Stromstöße verursachen.
- Behandeln Sie den Monitor vorsichtig beim Transport.

### 1.6 Reinigung Ihres Monitors

Beachten Sie bei der Reinigung Ihres Monitors bitte folgende Hinweise:

- Ziehen Sie vor der Reinigung immer den Netzstecker aus der Steckdose.
- Reinigen Sie den Bildschirm und das Gehäuse mit einem weichen Tuch.
- Verwenden Sie bei einer stärkeren Verschmutzung des Bildschirms ein weiches Tuch mit Haushalts-Fensterreiniger für die Reinigung.

#### **ACHTUNG**

- *Reinigen Sie das Gerät nicht mit Benzol, Verdünnern oder anderen flüchtigen Stoffen, da die Oberfläche durch diese Stoffe beschädigt werden könnte.*
- *Vermeiden Sie längeren Kontakt mit Gummi- oder Vinylprodukten.*
- *Sprühen Sie Reinigungsmittel niemals direkt auf den Monitor, da übermäßige Flüssigkeit in den Monitor eindringen und zu Schäden führen könnte.*
- *Benutzen Sie niemals ein Scheuermittel auf der Bildröhroberfläche, da dies zur Beschädigung der Anti-Reflexionsbeschichtung führt.*

## 1.7 Auspacken

Nach dem Auspacken Ihres Farbmonitors sollten alle in Bild 1 aufgeführten Teile vorhanden sein. Verwahren Sie den Originalkarton und das Verpackungsmaterial, falls Sie den Monitor später versenden oder transportieren müssen.



Bild 1

1. Hochauflösende Farbmonitor
2. Netzkabel
3. Kabel: SC-B110
4. Bedienungsanleitung (Dieses Dokument)
5. USB Upstream Kabel

## 1.8 Dreh-/Kippfuß

Der Monitor wird mit einem Dreh-/Kippfuß geliefert. Er ermöglicht die Ausrichtung des Monitors nach den Anforderungen des Benutzers für größtmögliche Ergonomie.

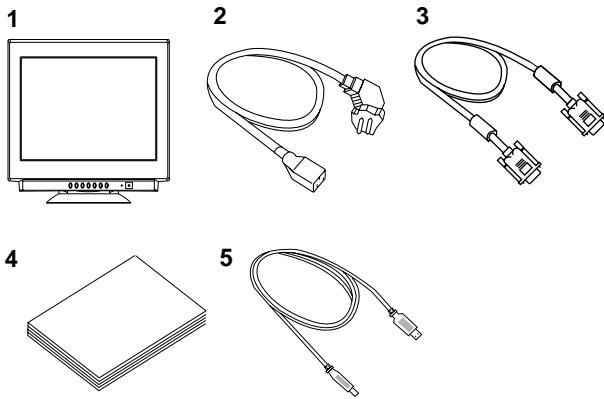
### Justierung des Bildschirms

Fassen Sie den Bildschirm an den gegenüberliegenden Seiten, an und stellen Sie den gewünschten Dreh- und Kippwinkel ein. Sie können den Monitor um 90 Grad nach rechts oder links drehen, um 10 Grad nach oben und um 5 Grad nach unten kippen.



Bild 2

### ACHTUNG

Bitte die Finger nicht in die Nähe der beweglichen Teile des Dreh-/Kippfußes bringen, da sonst Einklemmgefahr besteht.

## 1.9 Kurzinstallationsanweisung

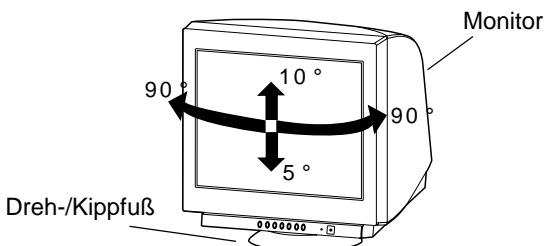
Die nachfolgende Abbildung erläutert den Anschluß Ihres Computers und Adapters an den Farbmonitor und die Einstellung des Monitors.

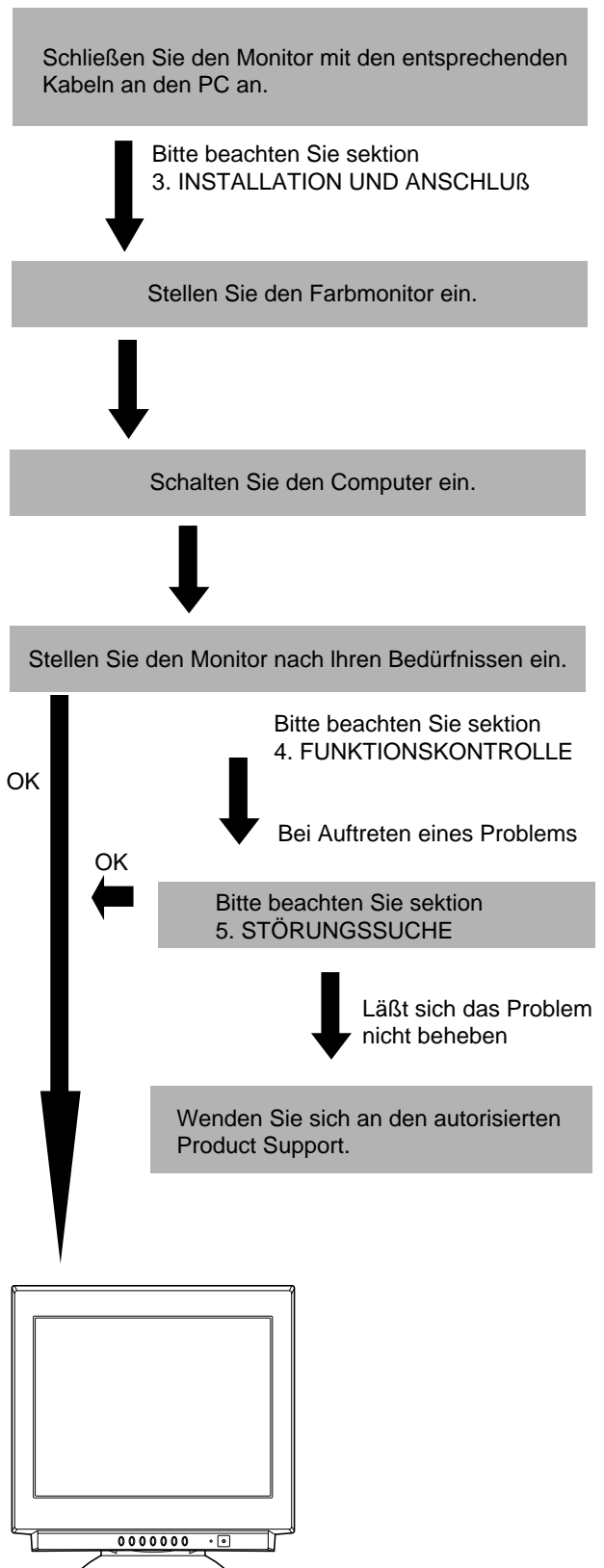

## 2 BEDIENELEMENTE UND ANSCHLÜSSE

### 2.1 Bedienelemente

Bild 3 und 4 zeigen die Position der Bedienelemente und Anzeigen. Jedes Bedienelement ist mit einer Ziffer gekennzeichnet und einzeln beschrieben.



Bild 3

Bild 4

DEUTSCH

### 2.2 Funktion

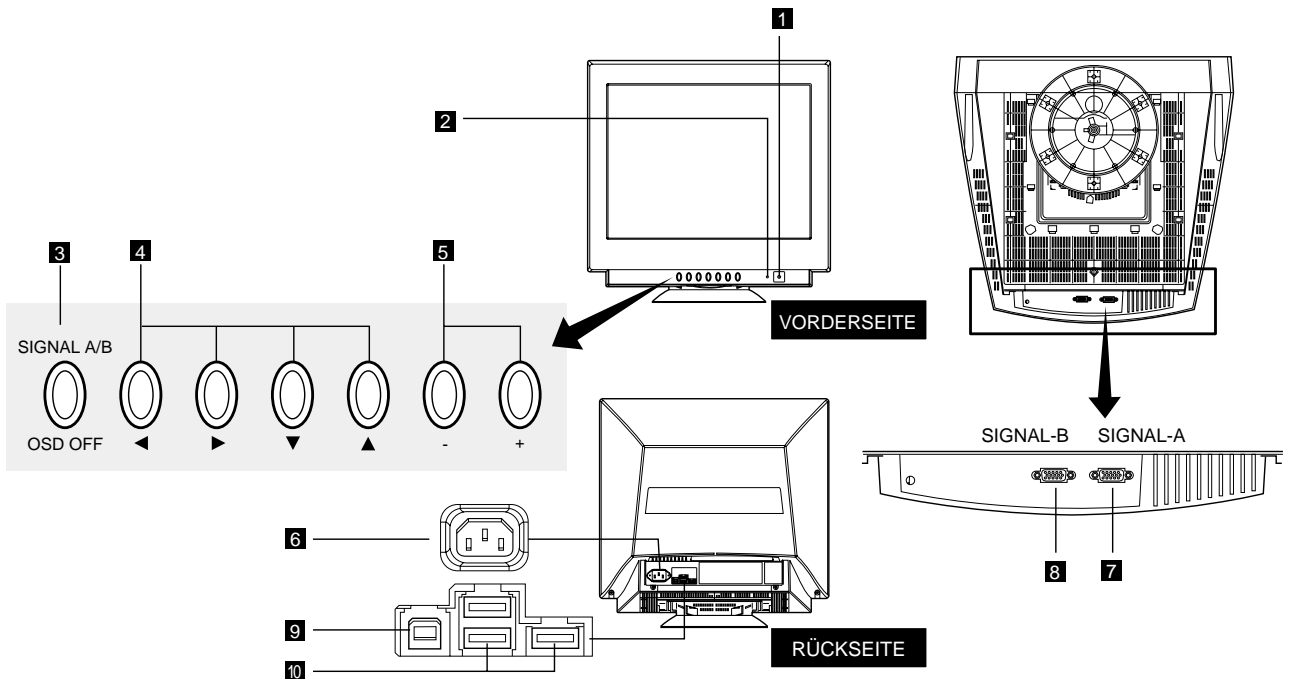
1. **NETZSCHALTER:** Schaltet das Gerät ein bzw. aus.
2. **BETRIEBSANZEIGE:** Diese Anzeige leuchtet auf, wenn der Monitor eingeschaltet ist, und leuchtet bernsteinfarben, wenn sich der Monitor im Energiespar-Modus befindet.
3. **INPUT CONNECTOR SELECT/OSD OFF:**
  - Ohne Bildschirrmnü: Eingangsanschluss SIGNAL A oder B durch Drücken auswählen.
  - Mit Bildschirrmnü: Drücken deaktiviert das Bildschirrmnü.
4. **AUSWAHLTASTE:** Drücken Sie diese Taste, um die gewünschte Einstellungsfunktion auszuwählen.
5. **EINSTELLTASTEN:** Mit diesen Tasten justieren Sie die gewünschte Bildeinstellung.
6. **NETZBUCHSE**
7. **SIGNAL EINGANGSBUCHSE (SIGNAL A): DB9-15P**
8. **SIGNAL EINGANGSBUCHSE (SIGNAL B): DB9-15P**
9. **UPSTREAM ANSCHLUß:** Zum Anschluß an die USB-Schnittstelle eines Computers, um die Monitor-Einstell-Software nutzen zu können.
10. **USB DOWNSTREAM ANSCHLUß:** Zum Anschluß von USB Peripheriegeräten, wie z.B. USB Kameras, Tastatur, Drucker, etc.

#### ANMERKUNG

Ist nur ein Eingang belegt, wird dieser automatisch vom Monitor ausgewählt.



# 3 INSTALLATION UND ANSCHLUß

Auf der Rückseite des Monitors befinden sich vier Anschlüsse: Die Netzanschlußbuchse für den Netzanschluß, zwei DB9-15P-Buchsen zum Anschluß der Videosignale und ein USB-Upstream-Anschluß für die Monitor-Einstell-Software.

## 3.1 Anschluß des Netzkabels

Stecken Sie das eine Ende des Netzkabels in die dafür vorgesehene Buchse auf dem Anschlußfeld auf der Rückseite des Monitors und das andere in eine ordnungsgemäß geerdete Netzsteckdose. Das automatische Schaltnetzteil des Monitors stellt sich selbständig auf die Netzspannung von entweder 100-120V AC oder 220-240V AC, 50 oder 60Hz ein.

## 3.2 Anschluß des Signalkabels

Das beigefügte Signalkabel ist mit einem DB9-15P Stecker für den Anschluß an die VGA-kompatiblen RGB-Ausgänge Ihres PC ausgestattet. APPLE Macintosh Computer können unter Verwendung des optional erhältlichen Mitsubishi Macintosh Adapters angeschlossen werden.

### 3.2.1 Anschluß an ein PC-System

Bild 5 zeigt den Anschluß des Signalkabels SC-B110 an den VGA-Anschluß eines PC der IBM Personal System/2® Serie oder jedes VGA-kompatiblen Systems.

1. Schalten Sie den Monitor und den PC aus.
2. Schließen Sie das Computerende des Kabels SC-B110 an die 15-polige Buchse an der VGA-Grafikkarte an.
3. Schließen Sie das Monitorende des Kabels SC-B110 an die 15-polige Buchse (DB9-15P) des Monitors an.
4. Schalten Sie erst den Monitor, dann den ein PC.
5. Wenn Sie das System verlassen, schalten Sie erst den Monitor, dann den PC.



Bild 5

### ACHTUNG

Die Stromversorgung dieses Monitors bleibt auch bei ausgeschaltetem Gerät aktiv. Daher sollte sich die Netzsteckdose in der Nähe des Gerätes befinden und leicht zugänglich sein.

### 3.2.2 Anschluß an Apple Macintosh Computer

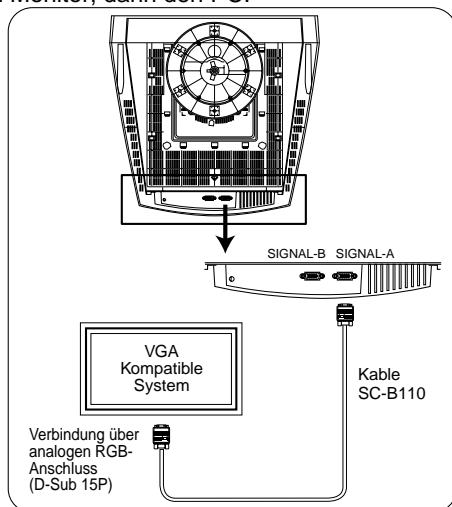
Bild 6 zeigt den Anschluß an das Grafikboard eines Apple Macintosh mittels des Kabels SC-B110 und optionalen Adapters AD-A205.

1. Schalten Sie den Monitor und den Rechner aus.
2. Stellen Sie die DIP Schalter am Macintosh Adapter der Tabelle entsprechend ein.  
(Bitte beachten sie sektion 7.3 Einstellung des optionalen Macintosh Adapters AD-A205)
3. Schließen Sie das 15-polige Ende (DB-15P) des Adapters AD-A205 an die 15-polige Buchse an dem integrierten Macintosh Grafikadapter oder der Zusatzgrafikkarte an.
4. Verbinden Sie das 15-polige Sub-Miniatur-Ende (DB9-15P) des Adapters AD-A205 mit dem Kabel SC-B110 (P/C).
5. Verbinden Sie das Monitorende (D/M) des Kabels SC-B110 mit der 15-poligen Buchse des Monitors.
6. Schalten Sie zuerst den Monitor, dann den Macintosh ein.
7. Wenn Sie das System verlassen, schalten Sie erst den Monitor, dann den Macintosh aus.



Bild 6

### ANMERKUNG

- Falls Ihr Apple Macintosh Computer mit einem VGA-kompatiblen Anschluß ausgestattet ist, entfallen die Schritte 2 bis 4. Schließen Sie in diesem Fall das Signalkabel direkt an Anschluß an.
- Bitte gehen Sie in die Kontrollfelder des Apple Menüs, wenn Sie die Auflösung ändern möchten. (Macintosh G3 Serie). Wenn Sie die Auflösung von der Kontrollleiste aus ändern, kann es sein, daß kein Bild dargestellt wird und der Computer "eingefroren" wird.

### 3.2.3 Anschluß an zwei Computer

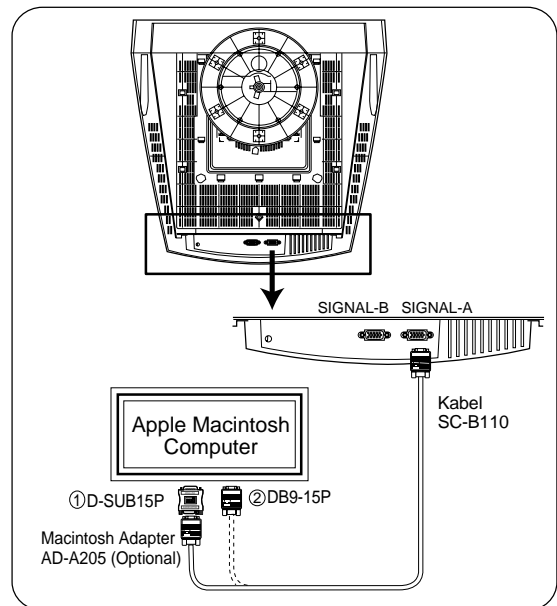
Abbildung 7 zeigt das Anschließen an zwei Computer.  
Das Anschließen wird in Abschnitt 3.2.1 bzw. 3.2.2 beschrieben.



Bild 7

### 3.3 USB System Anwendungen

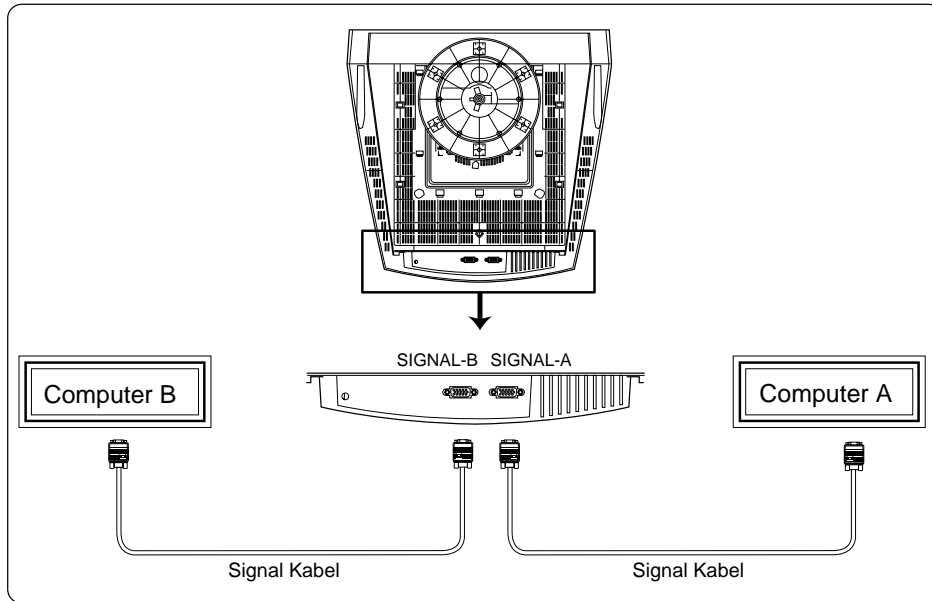
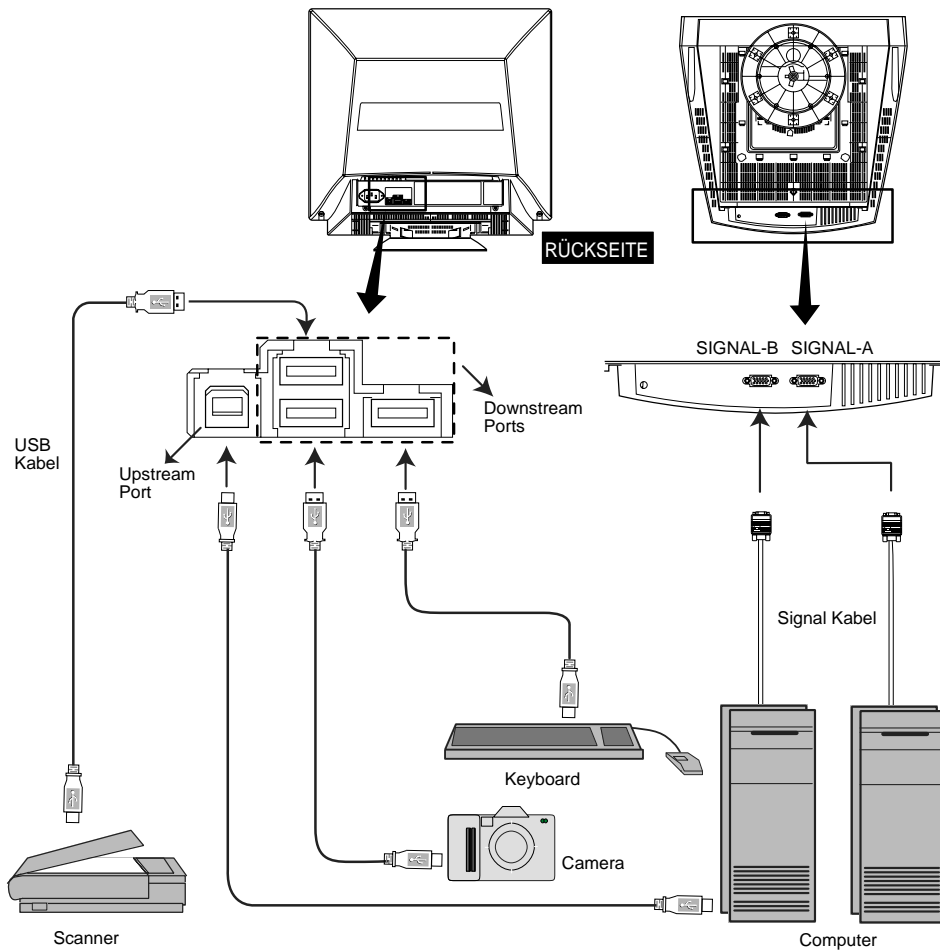

**ANMERKUNG** Der Computer muss mit Windows® 98 oder höher und USB ausgestattet sein.

### 3.4 Installation der USB Funktion

Die folgenden Schritte ermöglichen es Ihrem Computer, den USB HUB zu erkennen bzw. einzurichten.

1. Schalten Sie den Monitor und den PC an.
2. Starten Sie "Enumeration" vom Windows® Desktop.

#### ANMERKUNG

- Verbinden Sie bitte während der Einrichtung des USB Hub die USB-Tastatur und -Maus mit dem PC und nicht mit den Downstream Anschlüssen des Monitors. Nach der Einrichtung können Tastatur und Maus durch Anschluß an die Downstream-Anschlüsse benutzt werden, sofern Sie dem USB-Standard entsprechen.
- Entfernen Sie das USB Kabel nicht während der Einrichtung.
  - (1) Verbinden Sie den PC und den Monitor unter Verwendung des beigegeführten USB Kabels. Es erscheint Bild 8.
  - (2) Klicken Sie auf "Weiter" um von Bild 8 auf Bild 9 zu gelangen.
  - (3) Klicken Sie auf "Fertig stellen", um die Einrichtung des USB HUB abzuschließen.



Bild 8



Bild 9

Sie können sich folgendermaßen vergewissern, daß der USB HUB erfolgreich eingerichtet wurde.

- Öffnen Sie den Punkt "Geräte Manager" unter "System" in der "Systemsteuerung". Stellen Sie sicher, daß "Generic USB HUB" unter "Universeller serieller Bus Controller" aufgelistet ist. Sollte dies nicht der Fall sein, wiederholen Sie die Einrichtung des USB HUB mittels einer der Methoden (a) oder (b).

- (a) Entfernen Sie das USB Kabel und schließen Sie es wieder an (am Upstream Anschluß des Monitors).
- (b) Schalten Sie den Monitor aus und wieder ein.

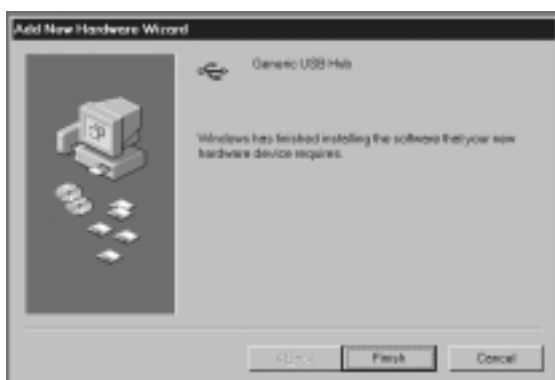
#### ANMERKUNG

Falls das Zeichen ① bei "Generic USB HUB" erscheint, war die Einrichtung erfolglos. Bitte wählen Sie in diesem Fall den durch ① gekennzeichneten "Generic USB HUB" und klicken auf "Entfernen" und anschließend "Aktualisieren". Dadurch wird die Einrichtung automatisch gestartet.

#### ANMERKUNG

Die Einrichtung des USB HUB ist gegebenenfalls für jeden USB Anschluß des Computers notwendig.



Bild 10









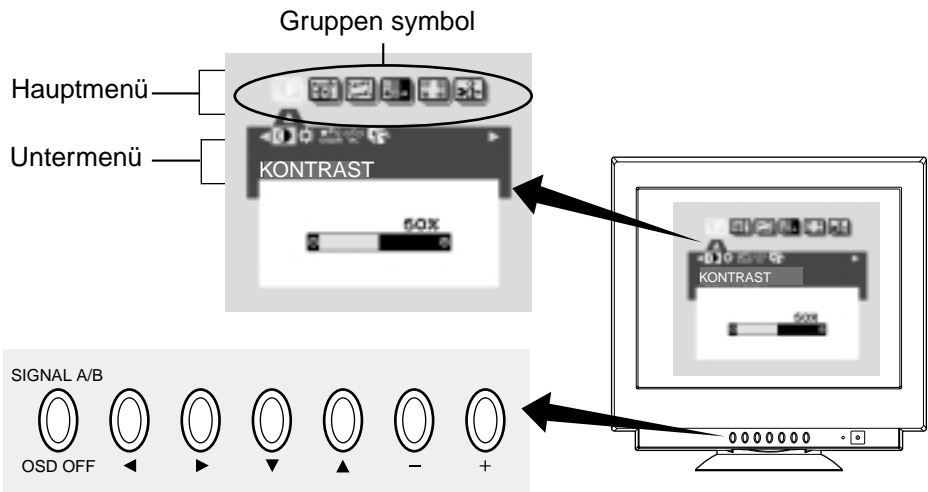





# 4 FUNKTIONSKONTROLLE

## 4.1 Einstellen des Monitors

Der Monitor verfügt über ein sogenanntes OSD (On Screen Display, Bildschirmmenü), mit dem alle Einstellungen sehr komfortabel durchgeführt werden können.

Im folgenden wird Ihnen gezeigt, wie Sie den Monitor mit Hilfe des OSD einstellen können.



































- (1) Schalten Sie den Monitor durch Drücken von  ein.
- (2) Zeigen Sie das Bildschirmmenü durch Drücken von       an.
- (3) Wählen Sie das Gruppensymbol im Hauptmenü, indem Sie   drücken.
- (4) Zeigen Sie das Untermenü durch Drücken von  an.
- (5) Wählen Sie das Elementsymbol im Untermenü, indem Sie   drücken.
- (6) Stellen Sie den Wert durch Drücken von   ein.
- (7) Drücken Sie die Taste  , um das Bildschirmmenü auszuschalten.



























Wenn Sie in dem unter "OSD-ANZEIGEDAUER" eingestellten Zeitraum keine Taste drücken, wird das Bildschirmmenü automatisch ausgeblendet.

## 4.2 Einstellfunktionen

X: Einstellfunktion

Gruppen symbol	Symbol	Funktion	Drücken Sie die Minus Taste: 	Drücken Sie die Plus Taste: 	A	B	C
		KONTRAST	Um den Kontrast zu verringern.	Um den Kontrast zu erhöhen.	X	X	X
		HELLIGKEIT	Um die Helligkeit zu verringern.	Um die Helligkeit zu erhöhen.	X	X	X
		FARBE	Auswahl des bevorzugten Farbanzeigemodus. Außerdem Einstellung der Farbbalance im gewählten Farbmodus.		X	X	X
	<b>ANMERKUNG</b>	Wird der Modus "sRGB" gew_hlt, sind die Optionen "FARBTEMPERATUR", "KONTRAST" und "HELLIGKEIT" verfügbar.					
		FARBTEMPERATUR	So senken Sie die Farbtemperatur des mit "FARBE" ausgewählten Farbmodus.	So erhöhen Sie die Farbtemperatur des mit "FARBE" ausgewählten Farbmodus	X	X	X
		BILD-OPTIMIER-MODUS	Dient zur Auswahl des Modus, der die für Ihre Anwendung optimale Wiedergabe bietet. NORMAL MODE - - - - -Normaler Einsatz TEXT MODE - - - - - Darstellungen mit vielen Buchstaben oder Zeichen GRAPHIC MODE - - - - - Grafiken und Fotografien.				
		WERKSEINSTELLUNG	_____	Setzt auf die werksseitigen Voreinstellungen zurückzusetzen.	-	-	-
		AUTO-GRÖßEN-EINST.	_____	Automatische Anpassung der Bildgröße nach Maßgabe des Eingangssignaltimings.	-	-	-
	<b>ANMERKUNG</b>	"AUTO SIZE ADJUST" (Automatische Größenanpassung) ist nicht verfügbar, wenn kein Bildsignal oder das Signal eines schmalen Bildes eingespeist wird.					
		BILDBREITE	Um die Bildbreite zu verringern.	Um die Bildbreite zu vergrößern.	X	X	
		HORIZ.BILDLAGE	Um das Bild nach links zu verschieben.	Dreht das Bild in Uhrzeigerrichtung.	X	X	
		BILDHÖHE	Um die Bildhöhe zu verringern.	Um die Bildhöhe zu vergrößern.	X	X	
		VERTIKALE BILDLAGE	Um das Bild nach unten zu verschieben.	Um das Bild nach oben zu verschieben.	X	X	
		ROTATION	Dreht das Bild entgegen der Uhrzeigerrichtung.	Um Bildgröße automatisch einzustellen.	X	X	X
		GTF AUTOM.-EINSTELL	_____	Um Bildgröße automatisch einzustellen.	-	-	-
	<b>ANMERKUNG</b>	Die Einstellung "GTF AUTOADJUST" (Automatische GTF-Anpassung) ist verfügbar, wenn ein Computer mit installierter VESA GTF-Funktion verwendet wird.					
		WERKSEINSTELLUNG	_____	Setzt auf die werksseitigen Voreinstellungen zurückzusetzen.	-	-	-
	<b>ANMERKUNG</b>	Wird ein von der Werkseinstellung abweichendes Timing verwendet, ist die Option "WERKSEINSTELLUNG" nicht verf_gbar.					
		KISSEN-KORREKTUR	Um eine Tonnen-verzeichnung zu korrigieren. korrigieren.	Um eine Kissenverzeichnung zu korrigieren. korrigieren.	X	X	
		KISSEN-BALANCE	Um die vertikale Bildmitte nach links zu verschieben.	Um die vertikale Bildmitte nach rechts zu verschieben.	X	X	
		TRAPEZ-KORREKTUR	Um die Bildbreite am oberen Bildrand zu verringern und am unteren Bildrand zu vergrößern.	Um die Bildbreite am oberen Bildrand zu vergrößern und am unteren Bildrand zu verringern.	X	X	
		PARALLELOGRAMM. KORR.	Um das Bild nach links zu neigen	Um das Bild nach rechts zu neigen.	X	X	
		KISSENKORREKT. OBEN	Um die Bildbreite im Bereich der oberen Bildecken zu vergrößern.	Um die Bildbreite im Bereich der oberen Bildecken zu verringern.	X	X	
		KISSENBALANCE OBEN	Neigt das Bild am oberen Rand nach links.	Neigt das Bild am oberen Rand nach rechts.	X	X	
		KISSENKORREKT. UNTEN	Um die Bildmitte im Bereich der unteren Bildecken zu vergrößern.	Um die Bildmitte im Bereich der unteren Bildecken zu verringern.	X	X	
		KISSENBALANCE UNTEN	Neigt das Bild am unteren Rand nach links.	Neigt das Bild am unteren Rand nach rechts.	X	X	
		V-LINEARITÄT	Streckt den unteren Bereich und komprimiert den oberen Bereich des Bildes.	Komprimiert den unteren Bereich und streckt den oberen Bereich des Bildes.	X	X	
		BALANCE V-LINEARITÄT	Um den mittleren Bereich zu strecken und den oberen und unteren Bereich des Bildes zu komprimieren.	Um den mittleren Bereich zu komprimieren und den oberen und unteren Bereich des Bildes zu strecken.	X	X	
	WERKSEINSTELLUNG	_____	Setzt auf die werksseitigen Voreinstellungen zurückzusetzen.	-	-	-	
<b>ANMERKUNG</b>	Wird ein von der Werkseinstellung abweichendes Timing verwendet, ist die Option "WERKSEINSTELLUNG" nicht verfügbar.						

- A. Verwenden Sie "WERKSEINSTELLUNG", um diese Funktionen auf die werksseitigen Voreinstellungen zurückzusetzen.  
 B. Drücken sie gleichzeitig die  und  Taste, um die werksseitig voreingestellten werte wiederherzustellen.  
 C. Diese Einstellungen sind unabhängig vom verwendeten Timing und ändern sich beim Wechsel des Videosignals nicht.

Gruppen symbol	Symbol	Funktion	Drücken Sie die Minus Taste: 	Drücken Sie die Plus Taste: 	A	B	C	
		ECKENFARBREINHEIT OL	Reguliert die Farbreinheit der oberen linken Ecke.		X	X	X	
		ECKENFARBREINHEIT OR	Reguliert die Farbreinheit der oberen rechten Ecke.		X	X	X	
		ECKENFARBREINHEIT UL	Reguliert die Farbreinheit der unteren linken Ecke.		X	X	X	
		ECKENFARBREINHEIT UR	Reguliert die Farbreinheit der unteren rechten Ecke.		X	X	X	
		MOIRÉ KORREKT.-PEGEL	Um den Pegel der Moirereduzierung zu verringern.		X	X		
		SCHWARZWERT-KLEMMUNG	Verhindert einen übermäßig grünen oder weißen Hintergrund, der einem gleichzeitigen externen Synchronsignal auftreten kann. Um die Schwarz-schulterklemmung auf die vordere Schwarzschulter zu setzen.		Um die Schwarz-schulterklemmung auf die hintere Schwarzschulter zu setzen. Kann bei Anschluß eines älteren Macintosh-Computers notwendig sein.	X		
		WERKSEINSTELLUNG			Setzt auf die werksseitigen Voreinstellungen zurückzusetzen.	-	-	-
		STAT.KONVERGENZ H.	Um die horizontale Deckung der Strahlen für den gesamten Bildschirmbereich einzustellen.		X	X	X	
		STAT. KONVERGENZ V.	Um die vertikale Deckung der Strahlen für den gesamten Bildschirmbereich einzustellen.		X	X	X	
		WERKSEINSTELLUNG			Setzt auf die werksseitigen Voreinstellungen zurückzusetzen.	-	-	-
		ENTMAGNETISIERUNG			Beseitigt Farbschatten und Far unreinheiten.	-	-	-
			Auswählen des Eingangssignalanschlusses (SIGNAL-A oder B).					
		ENERGIESPARFUNKTION	Um die Energiesparfunktion zu deaktivieren.		Aktiviert die Energiesparfunktion. (Zur ordnungsgemäßen Funktion muß die Unterstützung der Energiesparfunktion auch computerseitig aktiviert sein).	X		X
		OSD SPERRUNG	Deaktiviert die OSD Sperrung. (alle Funktionen können geändert werden).		Aktiviert die OSD Sperrung (nur die Einstellungen für "HELLIGKEIT" und "KONTRAST" können gerändert werden).			X
	<b>ANMERKUNG</b>	"HELLIGKEIT" und "KONTRAST" sind im gesperrten Modus nicht verfügbar.						
		OSD POSITION	Um das Bildschirmmenu (OSD) entgegen der Uhrzeigerrichtung zu bewegen.		Um das Bildschirmmenu (OSD) in Uhrzeigerrichtung zu bewegen.	X		X
		OSD-ANZEIGEDAUER	Hier können Sie den Zeitraum einstellen, nach dem das Bildschirmmenü ausgeblendet wird, wenn keine Aktivität erfolgt.			X	X	X
		DIAGNOSE	Zeigt die zur Zeit benutzten Ablenkfrequenzen, die Art, Benutzerdefiniert (USER) oder Voreingestellt (PRESET), und Speichernummer des verwendeten Videosignals, und den verwendeten Signalanschluß an.			-	-	-
		SPRACHE	Wählt die OSD Sprache aus. ENG.....Englisch, GER.....Deutsch, FRA.....Französisch, ESP.....Spanisch, ITA ..... Italienisch, 日本語 .....Japanisch					X
		AUTOM-SPEICHERUNG	Dient dem Speichern der neuent Einstellung(mit Bestätigungs meldung)		Dient dem auto matischen Speichern der neuen Einstellung.			X
	<b>ANMERKUNG</b>	Wenn Sie "AUS" wählen und vor dem Ausblenden des Bildschirmmenüs nicht "SPEICHERN" verwendet wurde, ist die neue Einstellung ungültig.						
		KOMPLETTRÜCKSTELLUNG			Um alle Einstellungen auf die werksseitigen Voreinstellungen zurückzusetzen.	-	-	-
	WERKSEINSTELLUNG			Setzt auf die werksseitigen Voreinstellungen zurückzusetzen.	-	-	-	



**ANMERKUNG**



Bei Verwendung eines benutzerdefinierten (USER) Videosignals, zeigen die Funktionen "WERKSEINSTELLUNG" keine Wirkung (Da für diese Signale keine Daten vorliegen, auf die zurückgestellt werden könnte).

# 5

## STÖRUNGSSUCHE

Bevor Sie sich an den Product Support wenden, überprüfen Sie bitte die unten genannten Anschlüsse und Einstellungen. Sollten Sie kein Standardsignal verwenden, prüfen Sie bitte, ob die Pinbelegung und das Signaltiming Ihres Adapters mit der Spezifikation übereinstimmen, die in Kapitel 6(SPEZIFIKATIONEN) und Kapitel 7(ANHANG), aufgeführt ist.

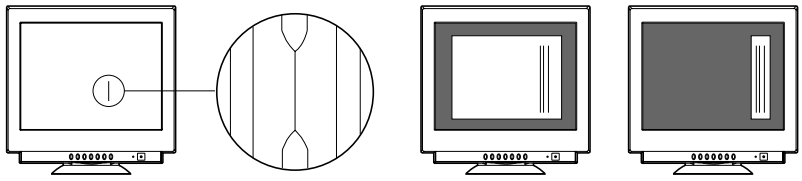
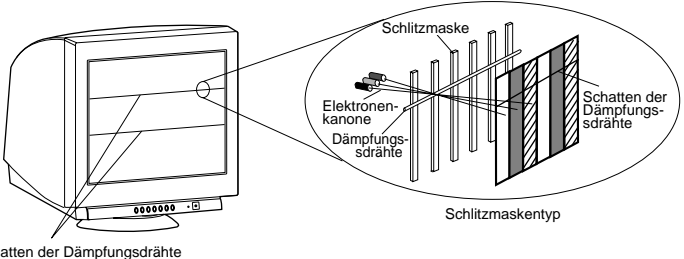
PROBLEM		KONTROLLE	POSITION
Kein Bild	LED an (Grün)	<ul style="list-style-type: none"> <li>Kontrast- und Helligkeitsregler in minimaler Position?</li> </ul>	<ul style="list-style-type: none"> <li>Vorderseite</li> </ul>
	LED aus	<ul style="list-style-type: none"> <li>Netzschalter eingeschaltet?</li> <li>Netzkabel korrekt angeschlossen?</li> </ul>	<ul style="list-style-type: none"> <li>Vorderseite</li> <li>Rückseite</li> </ul>
	LED an (Bernsteinfarben)	<ul style="list-style-type: none"> <li>Signalkabel angeschlossen?</li> <li>Netzschalter des Computers eingeschaltet?</li> <li>Power Management Funktion aktiv?</li> </ul>	<ul style="list-style-type: none"> <li>Rückseite</li> <li>Computer</li> <li>Drücken Sie irgendeine Taste oder bewegen Sie die Maus.</li> </ul>
Auf dem Bildschirm erscheint die folgende Meldung. 		<ul style="list-style-type: none"> <li>Signalkabel angeschlossen?</li> <li>Netzschalter des Computers eingeschaltet?</li> <li>Power Management Funktion aktiv?</li> </ul>	<ul style="list-style-type: none"> <li>Rückseite</li> <li>Computer</li> <li>Drücken Sie irgendeine Taste oder bewegen Sie die Maus.</li> </ul>
Auf dem Bildschirm erscheint die folgende Meldung. 		<ul style="list-style-type: none"> <li>Die Frequenz des Eingangssignals befindet sich außerhalb des Bereiches, der vom Monitor synchronisiert (wiedergegeben) werden kann.</li> </ul>	<ul style="list-style-type: none"> <li>Spezifikation des Grafikadapters.</li> </ul>
Fehlerhaftes Bild	Bild fehlt nicht zentriert ist zu klein oder zu groß	<ul style="list-style-type: none"> <li>Bei Verwendung eines voreingestellten Timings (siehe Tabelle 1,S.3) benutzen Sie bitte die Funktionen "WERKSEINSTELLUNG" oder "KOMPLETTRÜCKSTELLUNG".</li> <li>Bei User Timing BILDBREITE, HORIZ.BIDLAGE, VERTIKALE BIDLAGE und BILDHÖHE einstellen.</li> <li>Im Einzelfall kann es vorkommen, daß der Monitor aufgrund des verwendeten Signaltimings keine Vollbilddarstellung bietet. Wechseln Sie in diesem Fall die Auflösung oder die Vertikalfrequenz des Signals.</li> <li>Um die Speicherung der geänderten Werte sicherzustellen, warten Sie einige Sekunden bevor Sie das Eingangssignal wechseln oder den Monitor ausschalten.</li> </ul>	<ul style="list-style-type: none"> <li>Vorderseite (OSD)</li> <li>Vorderseite (OSD)</li> </ul>
	USB Geräte funktionieren nicht	<ul style="list-style-type: none"> <li>[Universal serial bus controller] ist im [Geräte-Manager] nicht aufgeführt.</li> <li>[Generic USB HUB] ist im [Geräte Manager] nicht aufgeführt.</li> </ul>	<ul style="list-style-type: none"> <li>Stellen Sie sicher, daß Windows98 auf dem Computer installiert ist.</li> <li>Überprüfen Sie alle Kabelverbindungen. Starten Sie den Computer neu. Schalten Sie den Monitor aus und wieder ein. Entfernen Sie alle Kabel an den Upstream Anschlüssen und schließen sie wieder an.</li> </ul>

PROBLEM		KONTROLLE	POSITION
Fehlerhaftes Bild	<p>schwarze vertikale Linien sind auf dem Bildschirm sichtbar</p>	<ul style="list-style-type: none"> <li>Auf dem Bildschirm erscheinen auf einer oder beiden Seiten dünne schwarze vertikale Linien. Dieses Bild wird durch eine Überlappung der Streifen während des Transports verursacht.</li> <li>Sollte dies nicht zum Erfolg führen, positionieren Sie ein weißes Fenster über die betroffene Stelle und stellen Sie die Helligkeits- und Kontrastkontrollen auf ihre Maximalwerte. Dadurch wird die Überlappung in wenigen Minuten beseitigt. Die Helligkeits- und Kontrastwerte müssen nach diesem Vorgang wieder auf den Normalwert reduziert werden.</li> </ul>	
			
	<p>Zwei feine horizontale Linien sind auf dem Bildschirm sichtbar</p>	<ul style="list-style-type: none"> <li>Diese beiden feinen horizontalen Linien stellen keinen Defekt dar, sondern sind für Streifenmasken normal. Bei diesen feinen Linien handelt es sich um die Schatten der Stabilisierungsdrähte, die bei allen Streifenmasken-Bildröhren zur Stabilisierung der Maske verwendet werden.</li> </ul>	
		 <p>Schatten der Dämpfungsdrahte</p>	
	<p>surrendes Geräusch beim Einschalten des Gerätes</p>	<ul style="list-style-type: none"> <li>Ein kurzes Vibrieren oder Summen nach dem Einschalten ist normal. Dies wird durch die automatische DEGAUSS-Funktion verursacht. Dieses Geräusch tritt immer bei einem Kaltstart und bei Drücken der DEGAUSS-Taste auf.</li> </ul>	
SELBSTDIAGNOSE	<p>Dieser Monitor ist mit einer Selbstdiagnosefunktion ausgestattet, mit der die Betriebsbedingungen des Monitors überprüft werden können. Wird das Signalkabel abgezogen oder ein ungewöhnliches Signal empfangen, zeigt der Monitor die folgende Meldung an.</p> 	<ul style="list-style-type: none"> <li>Überprüfen Sie den Farbbalken (ROT, GRÜN, BLAU). PRÜFEN Sie das horizontale und das vertikale Eingangssignal. Drücken Sie die Taste <math>\triangleright</math>, um die Darstellung zu vergrößern. Prüfen Sie, ob die Betriebsleuchte auf der Vorderseite brennt. Blinkt die Betriebsleuchte (Orange --&gt; Aus --&gt; Orange), ist wahrscheinlich eine Komponente ausgefallen. Setzen Sie sich mit dem zuständigen Support in Verbindung.</li> </ul>	



# 6

## SPEZIFIKATIONEN

BILDRÖHRE	Diagonale	55cm/22"(508mm/20" Sichtbarer Bildgröße )
	Maske	Streifenmasken-Bildröhre
	Kathodensystem	In-line
	Ablenkwinkel	90°
	Phosphor	Rot, Grün, Blau EBU (mittelkurze Nachleuchtdauer)
	Streifenmaske	0.24mm
	Phosphor-Streifenabstand	0.25mm
	Frontglas	G-WARAS
	Fokushmethode	Dynamische Strahlformung (DBF)
EINGANGSSIGNAL	Video	0.7Vp-p analog RGB
	Synchronisation	Synchronsignale auf Grün oder getrennte hor./vert. Sync. oder Composite Sync.
SCHNITTSTELLE	Eingangsanschluß	DB9-15P x 2
	Eingangsimpedanz	75Ω (video), 2.2kΩ(Synchronisation)
USB	Funktion	Aktiver HUB, Kompatibel zur Universal Serial Bus Spezifikation Rev.1.1.
	Anschlüsse	<ul style="list-style-type: none"> <li>• Upstream Anschlüsse/12Mbps.</li> <li>• 3 Downstream Anschlüsse/12Mbps, 1.5Mbps (max. Speisung 500mA je Downstream Anschluß.)</li> </ul>
FREQUENZ- BEREICH	Horizontal	30 - 121kHz
	Vertikal	50 - 160Hz
AUFLÖSUNG (HxV)	2048 x 1536 Bildpunkte max. bei 75Hz	
WARMLAUFZEIT	30 Minuten bis zur optimalen Leistung	
HELLIGKEIT	100cd/m <sup>2</sup> , standard volle Weißfläche bei 9300K (+ 8MPCD)	
DUNKELTASTZEIT	Horizontal	≥ 2.0 μsec (typ.)
	Vertical	≥ 400 μsec (typ.)
BILDFLÄCHE	396mm x 297mm(typ.) Verhältnis 4:3, z.B. (371mm x 297mm(typ.) Verhältnis 5:4, z.B.)	
FARBTEMPERATUR	5000K~9300K	
NETZSPANNUNG	AC100-120/220-240V±10% 50/60Hz 140W (typ.) (155W(max.): mit USB in Betrieb)	
BETRIEBS- BEDINGUNGEN	Temperatur	5 - 35°C
	Feuchtigkeit	10 - 90%RH (nicht kondensierend)
ABMESSUNGEN	(B)19.5inch x (H)19.4inch x (T)18.6inch / (B)495mm x (H)493.5mm x (T)473mm	
GEWICHT	ca. 29.7kg (65.5lbs.)	
DREH-/ KIPPFUß	Kippwinkel	-5° - +10°
	Drehwinkel	±90°
ZULASSUNGEN/ PRÜFZEICHEN	Sicherheit	UL1950 (UL), CSA C22.2 No.950 (C-UL) EN60950 (TÜV-GS)
	EMV	FCC Klasse B, DOC Klasse B EN55022 Klasse B, VCCI Klasse B EN61000-3-2, EN61000-3-3, EN55024
	Röntgenstrahlung	DHHS, HWC, Röv vom 8.1, 1987
	Andere	CE-Marking, MPR-II/TCO'91 ISO9241-3, ISO9241-7, ISO9241-8 (TÜV-GS) TCO '99 Energy 2000 Labeling Award International ENERGY STAR Program Guidelines for the Suppression of Harmonics in Appliances and General-Use Equipment

\* Dieser Monitor ist unter der Modellnummer NSZ2107STTUW registriert und zugelassen.

# 7 ANHANG

## 7.1 Eingangsanschluß des Monitors (DB9-15P)

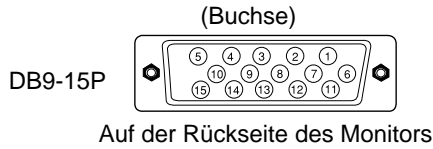

### ANSCHLUßBELEGUNG

ANSCHLUß	SIGNAL
1	ROT
2	GRÜN
3	BLAU
4	MASSE
5	DDC MASSE
6	ROT MASSE
7	GRÜN MASSE
8	BLAU MASSE
9	NC
10	SYNC MASSE
11	MASSE
12	SDA
13	HORIZONTAL SYNC (oder COMPOSITE SYNC)
14	VERTIKAL SYNC (VCLK)
15	SCL

DDC ..... ANGABE DATUM KANAL  
 SDA ..... SERIALS DATUM  
 SCL ..... SERIALS UHR  
 NC ..... NICHT BELEGT

## 7.2 Signalkabel SC-B110

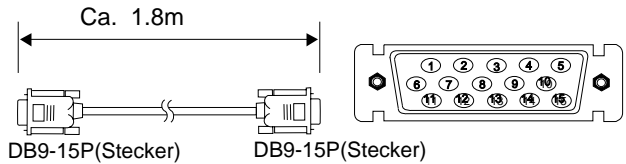

### ANSCHLUßBELEGUNG

ANSCHLUß	SIGNAL
1	ROT
2	GRÜN
3	BLAU
4	MASSE
5	MASSE(DDC)
6	ROT MASSE
7	GRÜN MASSE
8	BLAU MASSE
9	NC
10	SYNC.MASSE
11	MASSE
12	SDA
13	HORIZONTAL SYNC.
14	VERTIKAL SYNC.(VCLK)
15	SCL

DDC ..... ANGABE DATUM KANAL  
 SDA ..... SERIALS DATUM  
 SCL ..... SERIALS UHR  
 NC ..... NICHT BELEGT

## 7.3 Einstellung des optionalen Macintosh Adapters AD-A205

Der Macintosh Adapter (optional) AD-A205 erlaubt Ihnen die Möglichkeiten der Standardgrafikkarte Ihres Macintosh vollständig zu nutzen.

(1) Stellen Sie die DIP-Schalter des Adapters ein, bevor Sie diesen an den Computer anschließen.

(2) Stellen Sie die DIP-Schalter gemäß nachfolgender Tabelle ein.

Durch Verwendung der folgenden Tabelle, können Sie die Hauptauflösung schnell wählen. Falls Sie eine andere Auflösung für den Betrieb wünschen, siehe die nächste Seite unter "Einstellungstabelle für Macintosh Adapter AD-A205".

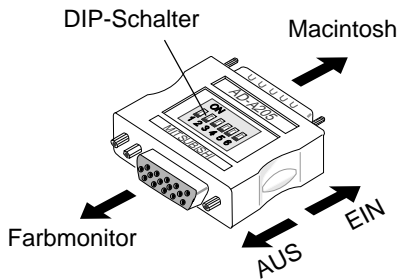

Apple Macintosh	Schalter EIN	Schaltereinstellung
Macintosh IIsi, IIfx, IIfx, IIfx, LC, LC II	1,2	
Macintosh LC III, LC475, LC630	2,4	
Macintosh Quadra 610, 650, 700, 800, 840AV, 900, 950 Macintosh Centris 610, 650, 660AV	1,2,3,4	
Performa 6260, 6310, 6410, 6420 Power Macintosh 6100, 6100AV, 6200, 6300 Power Macintosh 7100AV, 7200, 7300, 7500, 7600 Power Macintosh 8100, 8100AV, 8500, 8600 Power Macintosh 9500, 9600 Workgroup Server 7350, 8150, 9150, 9650	1,2,6	
Power Macintosh 4400, G3	3,4	

DEUTSCH



# TABLE DES MATIERES

## ATTENTION !

Le moniteur est livré avec un cordon d'alimentation de sécurité qui doit s'utiliser sur une prise correctement mise à la terre afin d'éviter d'éventuels chocs électriques.

Ne pas retirer le boîtier du moniteur : vous pouvez être exposé à des tensions élevées et à d'autres risques.

## DÉCLARATION DE CONFORMITÉ POUR MARQUAGE CE:

Nous, NEC-Mitsubishi Electronics Display-Europe GmbH., déclarons sous notre seule responsabilité que le produit auquel se réfère cette déclaration est conforme à la aux normes ou autres documents normatifs:

EN60950  
EN55022 Classe B  
EN61000-3-2  
EN61000-3-3  
EN55024

conformément aux dispositions de Directives:

73/23/EEC Lage-netspanningsrichtlijn  
89/336/EEC EMC-richtlijn

## ATTENTION!

Ce produit n'a pas été désigné pour fonctionner dans des systèmes qui permettent de mesurer, d'évaluer ou d'assurer le bon fonctionnement des fonctions du corps humain. NEC-Mitsubishi Electronics Display-Europe GmbH ne peut en aucun cas être tenu responsable en cas d'utilisation de ce produit sur de tels systèmes.

### Marques déposées

IBM, PC, PS/2, PS/V, Personal System/2 sont des marques déposées d'International Business Machines Corp.

Apple Macintosh est une marque déposée de Apple Computer Inc.

Quadra est une marque déposée de Apple Computer Inc.

UNIX est une marque déposée aux Etats Unis et dans d'autres pays, la licence reste la propriété exclusive de X/open Company limited.

ENERGY STAR est une marque déposée aux Etats Unis.

1. INTRODUCTION .....	2-2
1.1 Caractéristiques .....	2-2
1.2 Valeurs prééglées stockées en mémoire ..	2-3
1.3 Fonction Economiseur d'énergie .....	2-3
1.4 DDC .....	2-3
1.5 Considérations relatives à l'emplacement du moniteur .....	2-3
1.6 Nettoyage de votre moniteur .....	2-3
1.7 Déballage .....	2-4
1.8 Pied orientable .....	2-4
Réglages de la position de l'image .....	2-4
1.9 Processus de mise en route .....	2-4
2. GLOSSAIRE .....	2-5
2.1 Dénomination .....	2-5
2.2 Fonction des commandes .....	2-5
3. INSTALLATION ET CONNEXION .....	2-6
3.1 Branchement au secteur .....	2-6
3.2 Branchement des câbles véhiculant les signaux .....	2-6
3.2.1 Branchement à tout système compatible IBM VGA .....	2-6
3.2.2 Raccordement à un système de la famille Apple Macintosh Ordinateur .....	2-6
3.2.3 Connexion à deux ordinateurs .....	2-7
3.3 Fonctionnement de L'USB .....	2-7
3.4 Installation de la FONCTION USB .....	2-8
4. UTILISATION DES FONCTIONS .....	2-9
4.1 Comment régler l'écran .....	2-9
4.2 Différents réglages .....	2-10
5. DEPANNAGE .....	2-12
6. SPÉCIFICATIONS .....	2-14
7. APPEXES .....	2-15
7.1 Connecteur d'entrée signal de moniteur (DB9-15P) ..	2-15
7.2 Câble signal SC-B110 .....	2-15
7.3 Configuration de l'adaptateur optionnel Macintosh AD-A205 .....	2-15

# 1 INTRODUCTION

Nous vous adressons nos félicitations pour votre achat d'un moniteur couleur haute résolution. Nous avons conçu ce moniteur de façon à ce qu'il vous assure des années de fonctionnement fiable et sans problème.

Ce guide vous permet de connecter et d'utiliser votre moniteur en toute sécurité. Vous y trouverez également les spécifications techniques et les instructions nécessaires pour résoudre certains problèmes que vous pourriez rencontrer lors de l'utilisation de votre moniteur.

## 1.1 Caractéristiques

Le moniteur intelligent 55cm/22" (508mm/20" Aire d'affichage), à microprocesseur, compatible avec la plupart des standards d'affichage analogique RVB (Rouge, Vert, Bleu).

Cette fonction procure des caractères nets et des couleurs éclatantes avec une utilisation PC ou Macintosh.

- Le haut degré de compatibilité du balayage automatique permet de faire évoluer les cartes vidéo ou le logiciel sans changer de moniteur.
- La détection automatique des fréquences de balayage numérique et effectuée par un microprocesseur interne, permet de travailler avec des fréquences de balayage horizontal situées entre 30 kHz et 121 kHz, et avec des fréquences de balayage vertical situées entre 50 Hz et 160 Hz. Le processus intelligent mis en oeuvre par le microprocesseur permet au moniteur de travailler dans chaque mode de balayage avec la précision d'un moniteur à fréquence fixe.
- Le moniteur comporte une mémoire résidente pour les standards préprogrammés d'affichage sur écran et peut également mémoriser d'autres paramètres définis par l'utilisateur.
- Le moniteur possède une fonction "RÉGLAGE AUTOM. FORMAT." d'optimisation de la taille et de la distorsion pour les calages non pré-réglés.
- La résolution horizontale maximum de ce moniteur est de 2048 points par ligne, et sa résolution verticale maximum est de 1536 lignes (valeurs typiques). Ce moniteur est donc bien adapté aux environnements à fenêtres.
- Comme les signaux d'entrée sont analogiques, ce moniteur peut afficher une palette de couleur illimitée, que l'on peut ajuster manuellement en cas de besoins spécifiques.
- Pour des raisons d'économies d'énergie, le moniteur est intégralement conforme aux méthodes de gestion d'énergie DPMS, NUTEK et Energy Star. Pour obtenir son arrêt automatique, il est nécessaire que le moniteur soit connecté à un système compatible avec l'un ou l'autre de ces standards (Reportez-vous aux instructions accompagnant votre ordinateur et/ou votre carte vidéo pour assurer un fonctionnement correct).
- Afin de faciliter l'installation et l'utilisation, les informations concernant les fonctions de réglages sont indiquées sur le menu à l'écran (OSD).
- Pour une utilisation optimale sous différentes applications, le moniteur est compatible avec les normes de sécurité UL 1950, CSA C22.2 No.950, EN60950, les normes d'interférence électromagnétique FCC, VCCI, EN55022 (Classe B), la norme EMI, MPR-II, ISO 9241-3, ISO 9241-7 et ISO 9241-8 la norme d'ergonomie. Ce moniteur respecte en outre les recommandations TCO '99 en matière de respect de l'environnement.
- Le standard mondial DIAMONDTRON NF CRT amélioré et des images d'une grande pureté.
- Ce moniteur répond aux normes Video Electronics Standards Association (VESA) DDC2B/2Bi(EDID). Si votre PC est compatible avec la fonction "Plug & Play", alors le réglage d'initialisation se fera automatiquement.
- Grille à fils tendus au pas de 0.24mm / Résolution adressage maximum de 2048 x 1536.
- Fonction USB pourvue de 1 entrées hautes et de 3 entrées basses.

## 1.2 Valeurs pré-réglées stockées en mémoire

Pour limiter autant que possible la nécessité d'effectuer des réglages, les standards d'affichage les plus courants ont été chargés en usine dans la mémoire du moniteur, comme le montre le Tableau 1. Dès que l'un de ces standards se trouve détecté, le centrage et la dimension de l'image sont réglés automatiquement. Toutes les valeurs pré-réglées en usine peuvent être modifiées au moyen des commandes accessibles à l'utilisateur. Ce moniteur peut stocker jusqu'à 15 standards d'affichage supplémentaires. Les nouvelles informations ainsi stockées doivent être différentes de celles chargées en usine d'au moins 1 kHz pour ce qui concerne les fréquences de balayage horizontal, et de 1 Hz pour les fréquences de balayage vertical, ou alors les polarités des signaux de synchro devront être différentes.

Tableau 1. Standards de balayages chargés en usine

STANDARD DE BALAYAGE	Fh(kHz)	Fv (Hz)	Polarité	
			H	V
640 x 480 N.I.	31.5	60.0	-	-
800 x 600 N.I.	46.8	75.0	+	+
1024 x 768 N.I.	60.0	75.0	+	+
1024 x 768 N.I.	68.7	85.0	+	+
1280 x 1024 N.I.	80.0	75.0	+	+
1280 x 1024 N.I.	91.1	85.0	+	+
1600 x 1200 N.I.	93.8	75.0	+	+
1600 x 1200 N.I.	106.3	85.0	+	+
1920 x 1440 N.I.	112.5	75.0	-	+
1800 x 1350 N.I.	120.4	85.0	-	-

## 1.3 Fonction Economiseur d'énergie

L'économiseur d'énergie permet de réduire la consommation du moniteur lorsqu'il n'est pas utilisé. Les modes d'économie d'énergie sont évoqués par un ordinateur compatible avec les normes VESA DPMS. Vérifier votre manuel d'utilisation, pour utiliser cette fonction.

Mode	Alimentation	Indicateur d'alimentation
Normal	140 W	Vert
Mode économiseur d'énerg	≤ 3 W	Ambre

**NOTE** Sans fonctionnement USB.

## 1.4 DDC

Ce moniteur est muni de la fonction DDC2B et DDC2Bi feature. DDC (Display Data Channel) est un mode de communication par lequel le moniteur informe automatiquement ses performances techniques à l'unité centrale (par exemple chaque mode offert par le moniteur et les temps correspondants).

DDC utilise un contact du connecteur VGA 15 pin auparavant non utilisé.

Le système sera "Plug n' Play" seulement si l'ordinateur et le moniteur sont munis l'un et l'autre de la fonction DDC.

### NOTE

DDC™2Bi n'est disponible qu'avec le connecteur SIGNAL-B.

## 1.5 Considérations relatives à l'emplacement du moniteur

Lors de la mise en place et lorsque vous utilisez votre moniteur, gardez en mémoire ces quelques règles:

- Pour garantir une vision optimale, éviter d'installer votre moniteur face à un arrière-plan lumineux ou à un endroit où la lumière solaire ou d'autres sources lumineuses peuvent être réfléchies sur la zone d'affichage. Installez le moniteur juste sous la hauteur des yeux.
- Installer le moniteur à l'écart des sources de champs magnétiques ou électro-magnétiques intenses, telles que transformateurs de puissance, moteurs électriques, câbles d'alimentation véhiculant de fortes intensités, colonnes en acier, etc... Les champs magnétiques peuvent provoquer des distorsions d'image et/ou altérer la pureté des couleurs.
- Eviter d'obstruer les fentes ou ouvertures du moniteur. Laissez une ventilation adéquate autour du moniteur, de telle sorte que la chaleur produite par celui-ci puisse se dissiper librement. Eviter de placer le moniteur dans un compartiment insuffisamment ventilé.
- Ne pas exposer le moniteur à la pluie, à une humidité excessive ou à la poussière, ceci pouvant entraîner des dangers d'électrocution.
- Eviter de poser le moniteur ou tout autre objet lourd sur le cordon secteur. Un cordon secteur endommagé est une cause possible d'incendie ou d'électrocution.
- Lorsqu'on déplace le moniteur, le manipuler avec précaution.

## 1.6 Nettoyage de votre moniteur

Lorsque vous nettoyez votre moniteur, appliquez ces quelques règles de base:

- Toujours débrancher le moniteur avant de le nettoyer.
- Nettoyer l'écran et les parties avant et latérales du boîtier au moyen d'un chiffon doux.
- S'il est nécessaire de nettoyer l'écran au delà d'un simple dépoussiérage, utiliser pour ce faire un chiffon doux humecté d'un nettoyant ménager pour vitres.

### ATTENTION !

- Ne jamais utiliser de benzène, de solvant ou autre substance volatile pour nettoyer l'appareil, car son revêtement risque d'être irréversiblement détérioré.
- Ne jamais laisser le moniteur en contact avec du caoutchouc ou du vinyle pendant une longue période.
- Ne pas pulvériser directement sur l'écran car le liquide peut tomber dans le moniteur et endommager le circuit.
- N'utiliser jamais un liquide abrasif sur la surface de l'écran car cela pourrait endommager la pellicule anti-reflet.

## 1.7 Déballage

Une fois votre moniteur couleur déballé, vous devez vous trouver en possession des éléments représentés Figure 1, et dont la liste se trouve ci-dessous. Conserver l'emballage d'origine dans le cas où vous seriez obligé de transporter le moniteur.

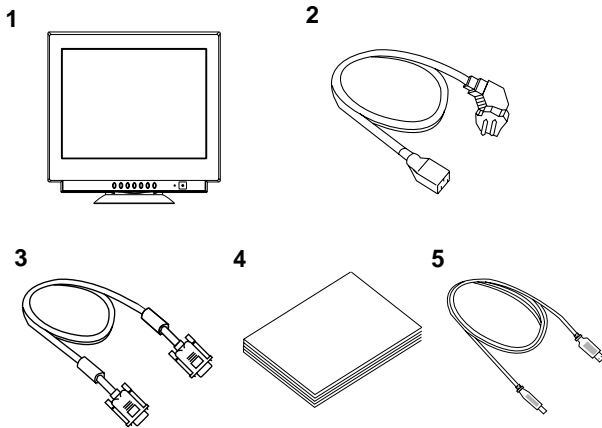

Figure 1

1. Moniteur couleur haute résolution
2. Cordon secteur
3. Câble SC-B110
4. Manuel d'utilisation (Ce document)
5. USB Upstream Câvo

## 1.8 Pied orientable

Le moniteur est équipé d'un socle pivotant et inclinable. Ceci vous permet de positionner le moniteur sous le meilleur angle tant en inclinaison qu'en rotation, augmentant d'autant le confort visuel.

### Réglages de la position de l'image

Régler l'angle et l'inclinaison du moniteur en plaçant les mains en diagonale. L'écran peut pivoter de 90° à droite ou à gauche, de 10° vers le haut et de 5° vers le bas, comme représenté ci-dessous.

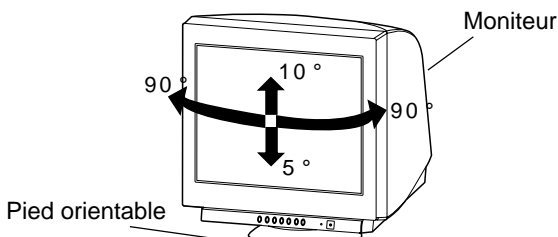

Figure 2

### **ATTENTION !**

Tenir vos doigts à l'écart de la base pivotante du moniteur.

## 1.9 Processus de mise en route

Pour assurer la connexion, les pré-réglages (par les switches) et les réglages du moniteur à votre ordinateur, veuillez suivre le processus suivant:

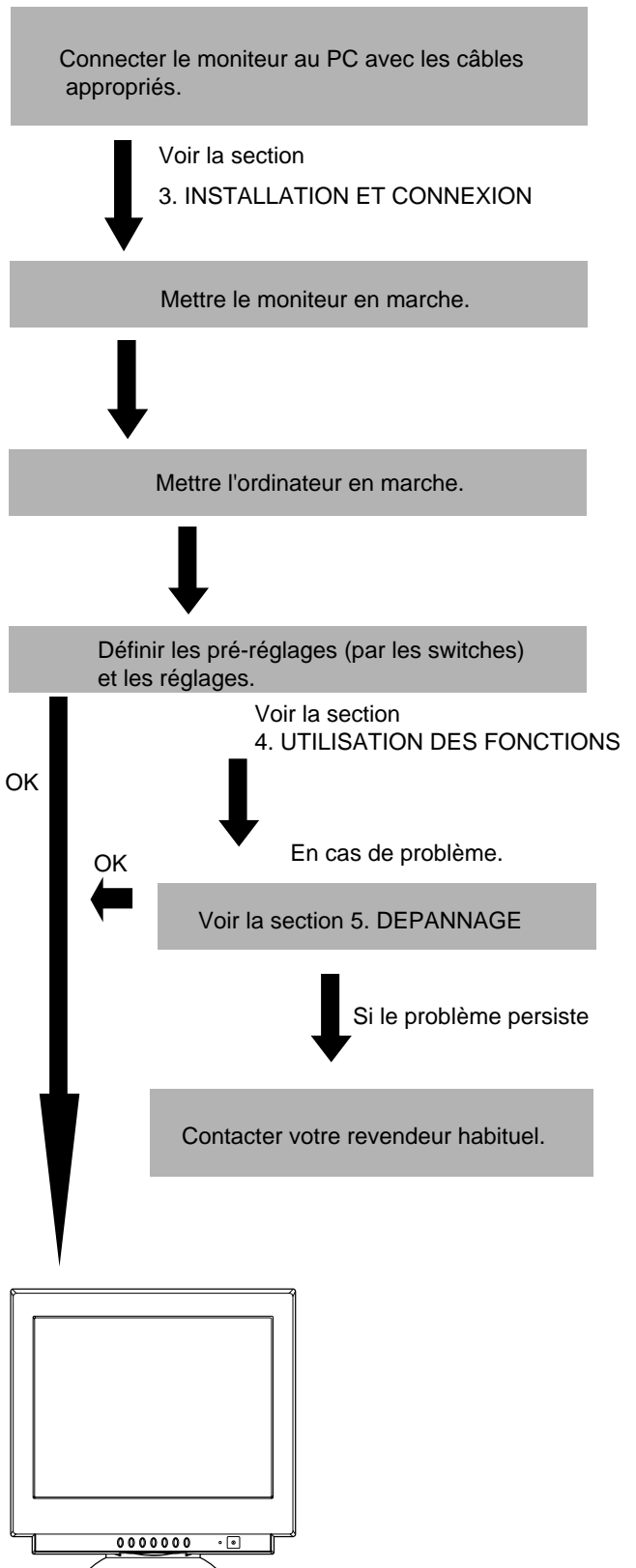

## 2 GLOSSAIRE

### 2.1 Dénomination

Voir Figures 3 et 4 pour l'emplacement des commandes et voyants destinés à l'utilisateur.  
Chaque commande est repérée par son numéro, et elle est décrite individuellement.

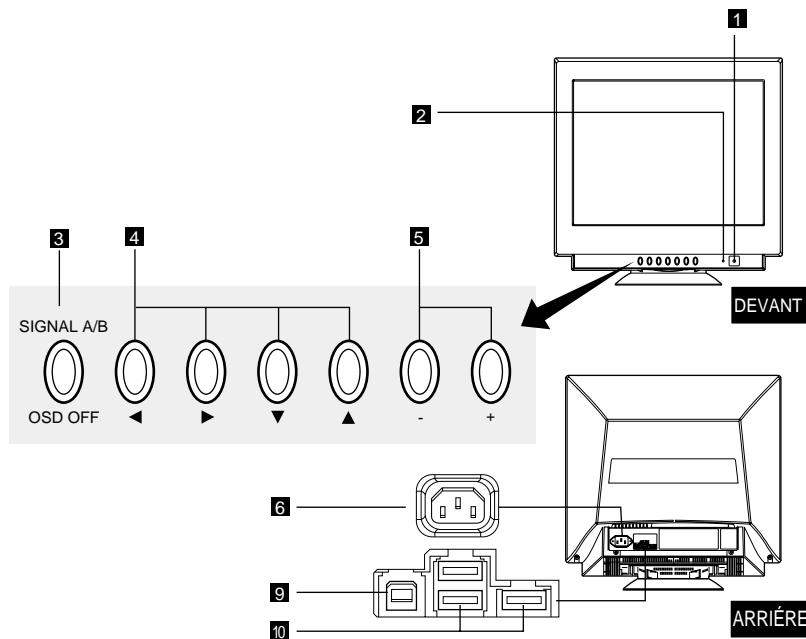

Figure 3

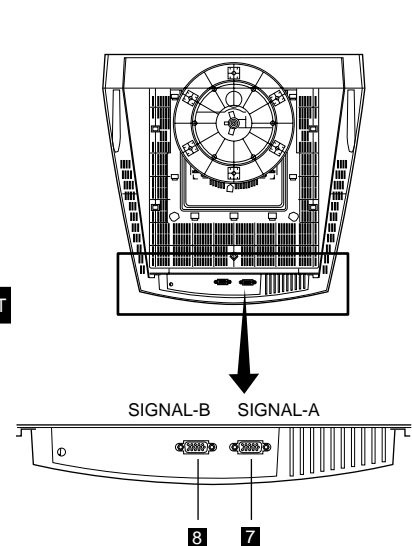

Figure 4

FRANÇAIS

### 2.2 Fonction des commandes

- 1. INTERRUPTEUR MARCHÉ / ARRÊT:** poussoir permettant de mettre sous tension ou hors tension le moniteur; enfoncé: marche; sorti: arrêt.
- 2. VOYANT SECTEUR:** Ce voyant est de couleur verte lorsque le moniteur est sous tension, et de couleur orange lorsque le moniteur est en mode économiseur d'énergie.
- 3. BOUTON SELECTION DE CONNECTEUR D'ENTRÉE/ARRÊT OSD :**
  - Appuyez pour sélectionner le connecteur d'entrée de signal, SIGNAL A ou B, lorsque l'écran OSD est absent.
  - Appuyez sur ce bouton pour éteindre l'écran OSD s'il est affiché.

#### NOTE

Le moniteur sélectionnera automatiquement l'entrée si elle est la seule utilisée.

- 4. BOUTON DE SELECTION:** Presser pour sélectionner l'icône correspondant au réglage désiré.

- 5. TOUCHES DE RÉGLAGE:** Utiliser les boutons de commande pour régler l'image sur l'écran.
- 6. CONNECTEUR D'ALIMENTATION**
- 7. CONNECTEUR DU SIGNAL D'ENTRÉE: DB9-15P(SIGNAL-A)**
- 8. CONNECTEUR DU SIGNAL D'ENTRÉE: DB9-15P(SIGNAL-B)**
- 9. ENTRÉE HAUTE:** Pour connecter une unité centrale équipée de la fonction USB.
- 10. ENTRÉE BASSE:** Pour connecter des équipements périphériques USB, caméra, clavier, imprimante, etc.



## 3 INSTALLATION ET CONNEXION

3 connecteurs sont disponibles en face arrière du moniteur: Le connecteur AC pour l'alimentation électrique et deux connecteurs DB9 -15P pour les entrées vidéo.

### 3.1 Branchement au secteur

Une extrémité du cordon d'alimentation doit être raccordé au connecteur de face arrière du moniteur. L'autre extrémité sera branchée dans une prise secteur murale à trois broches, avec une mise à la terre correcte. L'alimentation à détection automatique de tension du moniteur s'adapte automatiquement aux tensions 100 à 120 VCA ou 220 à 240 VCA, 50 ou 60 Hz.

### 3.2 Branchement des câbles véhiculant les signaux

Le connecteur DB9-15P(VGA) accepte des signaux d'entrées RVB analogiques en provenance de votre ordinateur. Les unités centrales Apple Macintosh sont compatibles grâce à l'adaptateur Mitsubishi Macintosh AD-A205.

#### 3.2.1 Branchement à tout système compatible IBM VGA

La Figure 5 montre la connexion à l'aide d'un câble SC-B110 à la sortie VIDEO VGA (Video Graphic Array) d'une unité centrale IBM ou à toute autre source VIDEO compatible VGA.

1. Mettre hors tension le moniteur et le PC.
2. Brancher l'extrémité ordinateur (PC) du câble SC-B110 au connecteur 15 broches de la carte contrôleur VGA.
3. Brancher l'extrémité Moniteur (D/M) du câble SC-B110 au connecteur 15 broches situé en face arrière du moniteur.
4. Allumer le moniteur, puis seulement ensuite, le PC.
5. En fin d'utilisation du système, arrêter le PC en premier, puis seulement ensuite le moniteur.

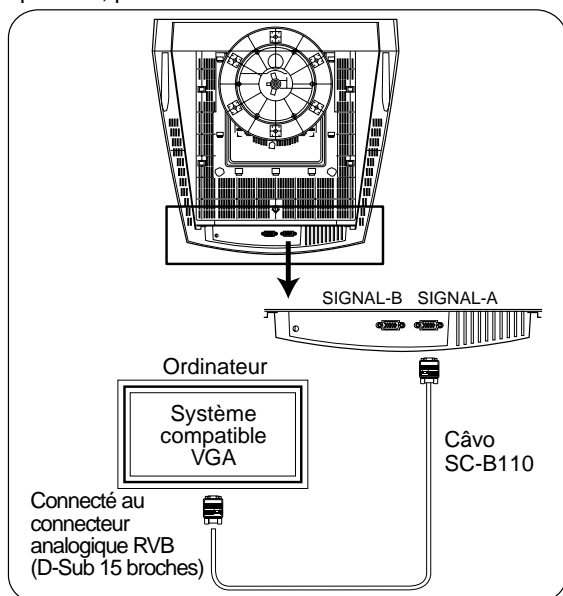

Figure 5

#### 3.2.2 Raccordement à un système de la famille Apple Macintosh Ordinateur

La Figure 6 montre le câble SC-B110 et l'adaptateur AD-A205 (option) au port vidéo d'un Apple Macintosh.

1. Arrêter le moniteur et l'ordinateur.
2. Configurer les micro-interrupteurs de l'adaptateur Macintosh suivant le tableau joint (voir la section 7.3 Configuration de l'adaptateur optionnel Macintosh AD-A205).
3. Brancher l'extrémité 15 broches (DB-15P) de l'adaptateur AD-A205 au connecteur 15 broches de la sortie vidéo du Macintosh, située soit sur la carte-mère, soit sur la carte vidéo.
4. Brancher l'extrémité munie d'un connecteur subminiature 15 broches (DB9-15P) de l'adaptateur AD-A205 au câble SC-B110 (PC).
5. Brancher l'extrémité moniteur (D/M) du câble SC-B110 au connecteur 15 broches situé en face arrière du moniteur.
6. Mettre en marche le moniteur en premier, puis le Macintosh.
7. En fin d'utilisation du système, éteindre l'ordinateur, puis ensuite le moniteur.

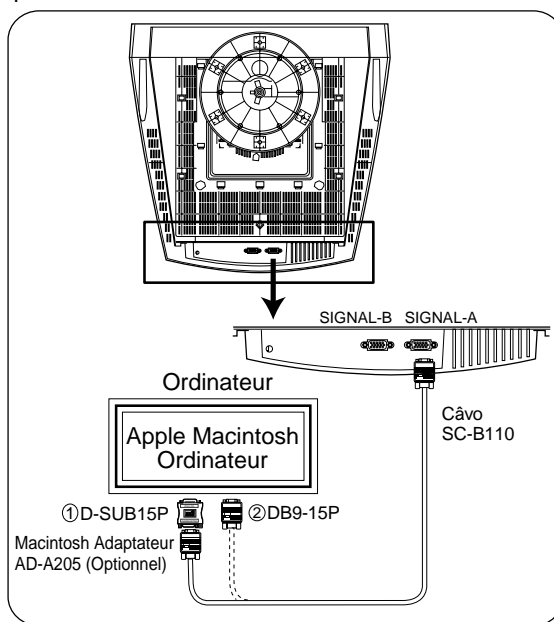

Figure 6

#### NOTE

- Pour un Apple Macintosh muni d'un port compatible VGA, l'étape 2 à 4 ne sont pas nécessaires. Connectez le câble du signal directement sur le port.
- Dans le cas d'une utilisation avec un Apple Macintosh de type G3, utiliser "Poste de travail" ou le "Menu Apple" afin de sélectionner la résolution. Dans le cas d'une sélection de la résolution depuis la barre des tâches, il se peut qu'il n'y ait pas d'image et que l'unité centrale se bloque.

#### ATTENTION !

L'alimentation secteur de ce moniteur reste sous tension même lorsque le commutateur Marche/Arrêt est en position "Arrêt"(OFF). De ce fait, il est nécessaire que la prise secteur soit facilement accessible, en cas d'urgence. Même si le moniteur est mis hors tension il reste toujours alimenté. La prise secteur devrait ainsi être facilement accessible en cas d'urgence.

### 3.2.3 Connexion à deux ordinateurs

La figure 7 illustre la connexion à deux ordinateurs.  
Voir les paragraphes 3.2.1 ou 3.2.2 pour la procédure de connexion.

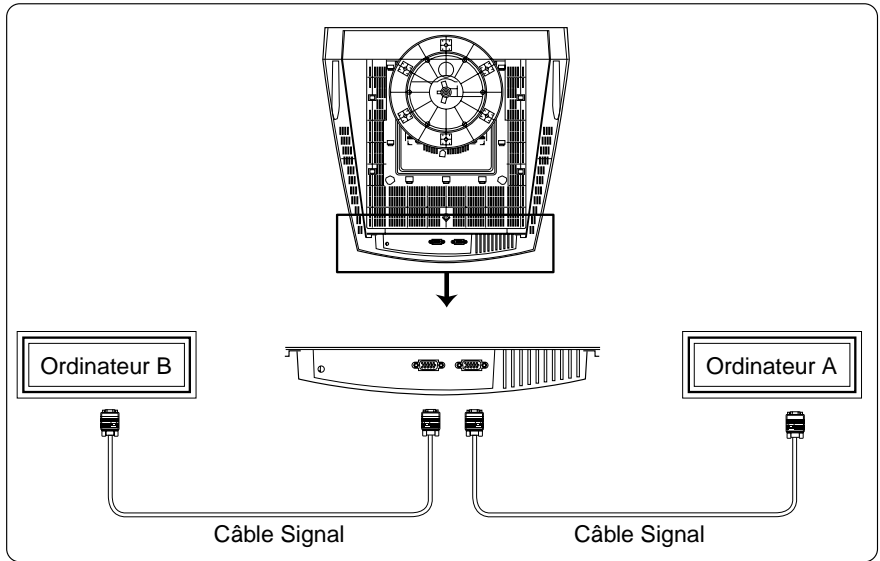
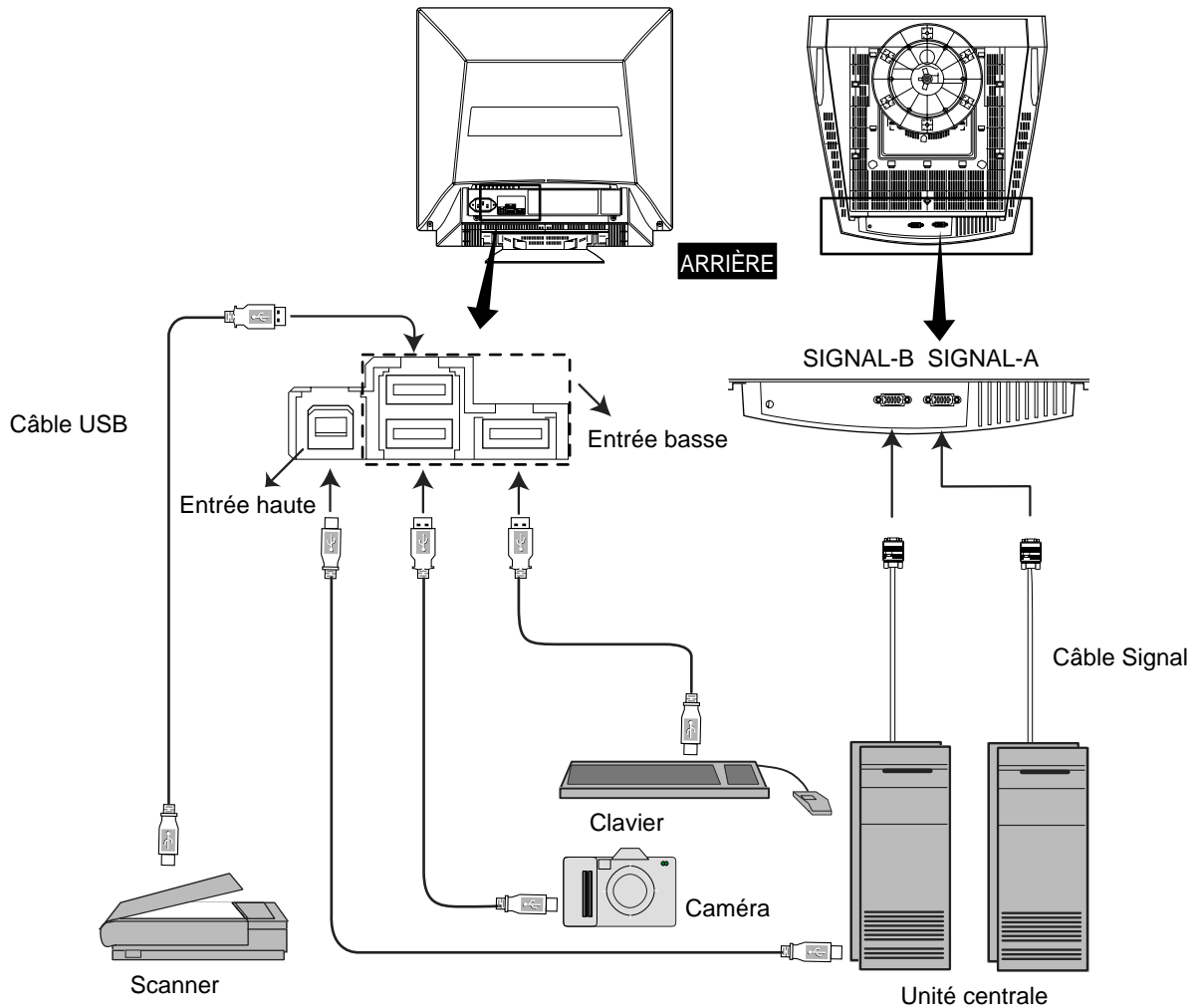

Figure 7

### 3.3 Fonctionnement de L'USB



**NOTE**

L'ordinateur doit disposer de fonctions USB et de Windows® 98 ou supérieur installé.

### 3.4 Installation de la Fonction USB

La procédure suivante permet à votre ordinateur de reconnaître ou "énumérer" (un terme USB) le répartiteur USB.

1. Eteindre le moniteur et l'unité centrale.
2. Start "Enumeration" from the Windows® Desktop.

#### NOTE

- Pendant l'installation de la fonction USB, le clavier ainsi que la souris équipés de fonction USB devront être connectés à l'unité centrale et non pas sur les entrées basses du moniteur. Après l'installation, le clavier et la souris pourront être connectés au moniteur.
- Ne pas débrancher le câble USB pendant la phase de reconnaissance

- (1) Connecter l'unité centrale et le moniteur à l'aide du câble USB. L'écran 8 doit apparaître.
- (2) Choisir "Next" pour passer à l'écran 9.
- (3) Choisir "Finish" sur l'écran 9 afin de terminer l'installation.



Figure 8



Figure 9

Vous pouvez vous assurer du bon fonctionnement de l'USB à l'aide de la procédure suivante.

- Ouvrir "Poste de travail", aller dans "System" situé dans "Panneau de contrôle". Assurez vous que "Generic USB HUB" sont bien listés dans "Universal Serial Bus Controller", s'ils n'apparaissent pas, reprendre l'installation depuis (a) ou (b).

- (a) Déconnecter et connecter le câble USB sur l'entrée haute du moniteur.
- (b) Eteindre / Allumer l'écran.

#### NOTE

Si le caractère Ⓛ apparaît dans le fichier "Generic USB HUB", alors l'installation a échoué. Sélectionner "Generic USB HUB" sur lesquels la marque Ⓛ apparaît. Cliquer sur "Remove" et "Refresh". Dès lors l'installation démarre automatiquement.

#### NOTE

L'installation de la fonction USB est nécessaire pour chaque port USB de l'unité centrale.

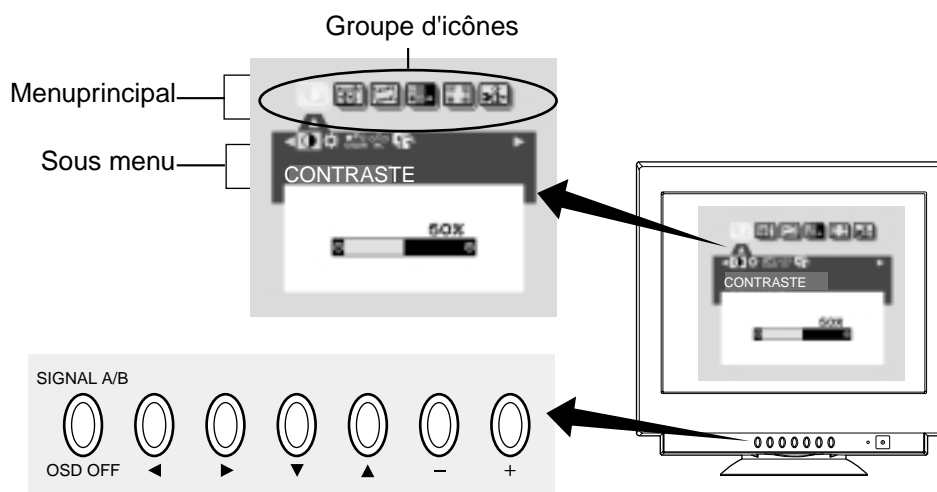



Figure 10





# 4 UTILISATION DES FONCTIONS



## 4.1 Comment régler l'écran

Le moniteur est pourvu d'une fonction menu à l'écran.(OSD)  
La procédure suivante indique comment effectuer les réglages de l'écran à partir de la fonction Menu à l'écran.





(1) Allumez le moniteur en appuyant sur 

(2) Affichez l'écran OSD en appuyant sur     

(3) Sélectionnez une icône du groupe du Menu principal en appuyant sur  

(4) Affichez le Sous-menu en appuyant sur 

(5) Sélectionnez une icône d'élément du Sous-menu en appuyant sur  





























(6) Réglez en appuyant sur  

(7) Appuyez sur le bouton  pour éteindre l'écran OSD



L'OSD s'éteint automatiquement si vous n'avezé sur aucun bouton à l'expiration du délai défini dans "EXTINCTION DE L'OSD".

## 4.2 Différents réglages

X: Disponibles



























Groupe d'icônes	Icône	Objet	Appuyer sur la touche de réglage:		A	B	C
							
		CONTRASTE	Diminue le contraste.	Augmente le contraste.	X	X	X
		LUMINOSITE	Diminue la luminosité.	Augmente la luminosité.	X	X	X
		COULEUR	Pour sélectionner le mode d'affichage des couleurs préféré. Et pour régler la balance de couleur par rapport au mode de couleur sélectionné.		X	X	X
	<b>NOTE</b>	Lors de la sélection de "sRVB", "TEMPÉRATURE COULEUR", "CONTRASTE" et "LUMINOSITE" sont disponibles.					
		TEMPÉRATURE COULEURE	Pour diminuer la température de couleur du mode de couleurs sélectionné par "COULEUR"	Pour augmenter la température de couleur du mode de couleurs sélectionné par "COULEUR"	X	X	X
		MODE IMAGE OPTIMISEE	Sélectionner le statut qui permet d'obtenir la meilleure image. MODE NORMAL pour un fonctionnement normal MODE TEXTE pour des images comportant beaucoup de lettres et caractères MODE GRAPHIQUE pour des images graphiques ou photographiques.				
	PRÉRÉGLAGE USIN	_____		Retour aux réglages usines.	-	-	-
	<b>AUTO</b>	RÉGLAGE AUTOM. FORMAT	_____		Pour régler automatiquement les dimensions de l'écran selon le calage de l'entrée.		
	<b>NOTE</b>	"REGLAGE TAILLE AUTO" n'est pas disponible si aucun signal d'image n'est présent ou si sa taille est réduite.					
		LARGEUR	Diminue la largeur d'image sur l'écran.	Augmente la largeur d'image sur l'écran.	X	X	
		CENTRAGE HORIZONTAL	Déplace l'image vers la gauche.	Déplace l'image vers la droite.	X	X	
		HAUTEUR D'IMAGE	Diminue la hauteur de l'image sur l'écran.	Augmente la hauteur de l'image sur l'écran.	X	X	
		CENTRAGE VERTICAL	Permet de déplacer l'image vers le bas.	Permet de déplacer l'image vers le haut.	X	X	
		ROTATION	Pour tourner l'image dans le sens opposé aux aiguilles d'une montre.	Pour tourner l'image dans le sens des aiguilles d'une montre.	X	X	X
	<b>GTF AUTO</b>	REGALGE GTF	_____		Réglage automatique de la taille, de la position et de la position et de la géométrie de l'image.		
<b>NOTE</b>	"REGLAGE GTF" est disponible en l'utilisant avec un ordinateur où la fonction VESA GTF est installée.						
	PRÉRÉGLAGE USINE	_____		Retour aux réglages usines.	-	-	-
<b>NOTE</b>	Si la synchronisation utilisée n'est pas un préréglage usine, "PREREGLAGE USINE" n'est pas disponible.						
		CORRECTION AMPHORE	Réduit la largeur de la partie centrale de l'image.	Augmente la largeur de la partie centrale de l'image.	X	X	
		COURBURE	Permet de déplacer vers la droite la partie inférieure et la partie supérieure de l'image affichée.	Permet de déplacer vers la gauche la partie inférieure et la partie supérieure de l'image affichée.	X	X	
		CORRECTION TRAPEZE	Diminue la largeur de la partie supérieure de l'image, et augmente la largeur de la partie inférieure de l'image.	Augmente la largeur de la partie supérieure de l'image, et diminue la largeur de la partie inférieure de l'image	X	X	
		INCLINAISON	Incline l'écran vers la gauche.	Incline l'écran vers la droite.	X	X	
		COUSSIN SUP.	Augmente la taille de l'image dans les angles de la partie haute de l'écran.	Diminue la taille de l'image dans les angles de la partie haute de l'écran.	X	X	
		BALANCE SUP.	Pour incliner l'écran vers la gauche du sommet.	Pour incliner l'écran vers la droite du sommet.	X	X	
		COUSSIN INF.	Augmente la taille de l'image dans les angles de la partie basse de l'écran.	Diminue la taille de l'image dans les angles de la partie basse de l'écran.	X	X	
		BALANCE INF.	Pour incliner l'écran vers la gauche du bas.	Pour incliner l'écran vers la droite du bas.	X	X	
		LINEARITE V.	Pour étendre verticalement le bas de l'image et compresser le haut.	Pour compresser verticalement le bas de l'image et étendre le haut.	X	X	
		LINEARITE V.EQUIL	Pour étendre verticalement le centre de l'image et compresser le haut et le bas.	Pour compresser verticalement le centre de l'image et étendre le haut et le bas.	X	X	
		PRÉRÉGLAGE USINE	_____		Retour aux réglages usines.	-	-
<b>NOTE</b>	Si la synchronisation utilisée n'est pas un préréglage usine, "PREREGLAGE USINE" n'est pas disponible.						

A. Presser "PRÉRÉGLAGE USINE" pour revenir sur le réglage usine.

B. Presser les touches  et  simultanément ramène au réglage memorisé en usine.

C. Les informations ne sont pas affectées par le changement de timing.

X: Disponibles

Groupe d'icônes	Icône	Objet	Appuyer sur la touche de réglage:		A	B	C
							
		PURETE COINS SUPG	Réglage de la pureté dans le coin supérieur gauche.		X	X	X
		PURETE COINS SUPD	Réglage de la pureté dans le coin supérieur droit.		X	X	X
		PURETE COINS INFG	Réglage de la pureté dans le coin inférieur gauche.		X	X	X
		PURETE COINS INF D	Réglage de la pureté dans le coin inférieur droit.		X	X	X
		NIVEAU DE MOIRAGE	Pour diminuer l'effet de moirage.		X	X	
		FRONT DE SYNCHRO	Elimine l'excès de couleur verte ou l'excès de luminosité qui peuvent apparaître lorsqu'un signal de synchronisation externe sont appliqués simultanément sur les entrées du moniteur.  Synchronise le signal vidéo sur le front montant de l'impulsion de synchro horizontale.	Synchronise le signal vidéo sur le front descendant de l'impulsion de synchro horizontale. Si vous utilisez un Macintosh ancienne génération, vous devez presser le bouton "Plus".	X		
		PRÉRÉGLAGE USINE	_____	Retour aux réglages usines.	-	-	-
		CONVERGENCE STAT.H	Régler l'alignement du canon horizontal sur toute la surface de l'écran.		X	X	X
		CONVERGENCE STAT.V	Régler l'alignement du canon vertical sur toute la surface de l'écran.		X	X	X
		PRÉRÉGLAGE USINE	_____	Retour aux réglages usines.	-	-	-
		DÉMAGNÉTISATION	_____	Elimine les éventuels défauts de pureté ou problèmes de shading.	-	-	-
		SIGNAL D'ENTRÉE	Pour sélectionner le connecteur d'entrée de signal' SIGNAL A ou B.				
		ECONOMISEUR	Sélectionne une consommation d'énergie constante.	Sélectionne le mode économiseur d'énergie. (Votre unité centrale doit être configurée dans le mode économiseur d'énergie)	X		X
		VERROUILLAGE OSD	Pour autoriser tous les réglages depuis le OSD.	Figé les fonctions du Menu à l'écran à l'exception de la "LUMINOSITE" et du "CONTRASTE".			X
	<b>NOTE</b>		"LUMINOSITE" et "CONTRASTE" ne sont pas disponibles en condition de verrouillage.				
		POSITION DU MENU	Pour bouger la position du menu à l'écran (OSD) dans le sens opposé des aiguilles d'une montre.	Pour bouger le menu à l'écran (OSD) dans le sens des aiguilles d'une montre.	X		X
		EXTINCTION DE L'OSD	Pour régler le délai d'extinction de l'écran OSD si aucune action n'est exécutée.		X	X	X
		DIAGNOSTIC	Indique le fréquence de travail utilisé, le numéro du timing et le connecteur vidéo utilisés.		-	-	-
		LANGUAGE	Pour choisir le langage du Menu à L'écran.  ENG.....Anglais,      GER.....Allemand,      FRA.....Français, ESP.....Espagnol,      ITA ..... Italien,      日本語 .....Japonnais				X
		MÉMORISATION AUTUM.	Pour enregistrer les nouveaux réglages avec un message de confirmation.	Pour enregistrer automatiquement les nouveaux réglages.			X
<b>NOTE</b>		En sélectionnant "ARRET", si aucune opération "SAVE"(enregistrer)n'est exécutée avant l'extinction de l'écran OSD, les nouveaux réglages ne sont pas enregistrés.					
	RESET GENERAL	_____	Rétablit la valeur définie en usine pour tous les éléments.	-	-	-	
	PRÉRÉGLAGE USINE	_____	Retour aux réglages usines.	-	-	-	

FRANÇAIS



**NOTE**

Si vous utilisez un préréglage qui n'est pas d'usine, "PRÉRÉGLAGE USINE" ne sont pas opérationnelles.

# 5 DEPANNAGE

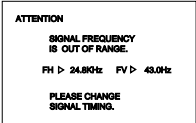
Avant de retourner votre moniteur auprès de votre revendeur, assurez vous que les points suivants soient respectés. Dans le cas d'une utilisation sous un signal vidéo standard, veillez à la compatibilité du brochage du connecteur vidéo ainsi que des spécifications électriques définies dans ce manuel.

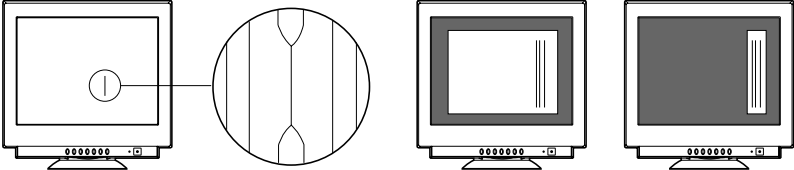
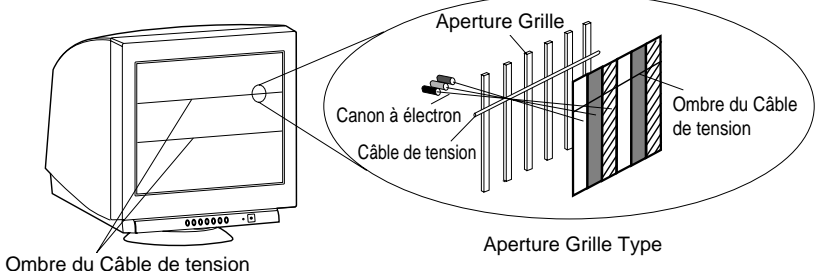
PROBLEME		ARTICLE A CONTROLER	LOCALISATION
Pas d'image	LED allumee (Vert)	<ul style="list-style-type: none"> <li>• Contrast luminosité.</li> </ul>	<ul style="list-style-type: none"> <li>• Face avant</li> </ul>
	LED éteinte	<ul style="list-style-type: none"> <li>• Interrupteur de mise en marche.</li> <li>• Câble d'alimentation non connecté.</li> </ul>	<ul style="list-style-type: none"> <li>• Face avant</li> <li>• Face arrière</li> </ul>
	LED allumee (Orange)	<ul style="list-style-type: none"> <li>• Câble vidéo non connecté.</li> <li>• Systeme non allumé.</li> <li>• Fonction économiseur d'energie active.</li> </ul>	<ul style="list-style-type: none"> <li>• Face arrière</li> <li>• Système</li> <li>• Appuyez sur une touche du clavier ou bougez la souris.</li> </ul>
Le message suivant apparaît 		<ul style="list-style-type: none"> <li>• Câble vidéo non connecté.</li> <li>• Systeme non allumé.</li> <li>• Fonction économiseur d'energie active.</li> </ul>	<ul style="list-style-type: none"> <li>• Face arrière</li> <li>• Système</li> <li>• Appuyez sur une touche du clavier ou bougez la souris.</li> </ul>
Le message suivant apparaît 		<ul style="list-style-type: none"> <li>• La plage de fréquence du signal d'entrée est trop élevée ou trop basse pour que le moniteur se synchronise.</li> </ul>	<ul style="list-style-type: none"> <li>• Contrôler les spécifications de la source graphique et du moniteur.</li> </ul>
Image Anormale	Absence d'image Mauvais centrage Image trop petite ou trop grande	<ul style="list-style-type: none"> <li>• Procéder à un "PRÉRÉGLAGE USINE" dans le cas d'un signal standard.</li> <li>• Presser le bouton de réinitialisation.</li> </ul> <p>Le moniteur peut ne pas obtenir une image plein écran, selon le signal. Dans ce cas, sélectionner une autre résolution, ou une autre fréquence de rafraîchissement écran.</p> <ul style="list-style-type: none"> <li>• Régler la taille à la position horizontales et verticales attendez quelques secondes après avoir effectué le réglage de la taille avant de déconnecter ou d'eteindre le moniteur.</li> </ul>	<ul style="list-style-type: none"> <li>• Face avant (OSD)</li> <li>• Face avant (OSD)</li> </ul>
	Périphériques USB non opérationnels	<ul style="list-style-type: none"> <li>• [contrôleur Universail serial bus] n'est pas listé pas listé dans [Panneau de configuration].</li> <li>• [Generic USB HUB] n'est pas listé dans le [Panneau de configuration].</li> </ul>	<ul style="list-style-type: none"> <li>• Assurer vous que Windows98 est installé dans l'unité centrale.</li> <li>• Contrôler les câbles de connexion.</li> <li>• Redémarrer l'unité centrale</li> <li>• Mettre le moniteur sur arrêt puis sur marche.</li> <li>• Déconnecter puis connecter de nouveau tous les câbles du port Upstream.</li> </ul>

PROBLEME		ARTICLE A CONTROLER	LOCALISATION
Image Anormale	Lignes verticales noires visibles sur l'écran	<p>Lignes fines verticales noires visibles sur un ou les deux côtés de l'écran. Ce phénomène peu important est provoqué par un chevauchement des éléments de la grille qui aurait pu se produire pendant le transport.</p> <p>Si vous n'obtenez aucun résultat, positionnez une fenêtre ouverte blanche sur l'endroit affecté de l'écran et maximalisez les contrôles de luminosité et de contraste. Ceci provoquera un échauffement localisé du chevauchement et fera disparaître le problème après quelques minutes. Veuillez à remettre les contrôles de la luminosité et du contraste aux niveaux de vision normales après avoir terminé ce procédé.</p> 	
	Deux lignes fines horizontales sont visibles sur l'écran.	<ul style="list-style-type: none"> <li>Les deux lignes fines très faibles traversant l'écran sont normales. Ces lignes apparaissent à cause des filaments de stabilisation de la grille d'ouverture, nécessaires pour tous CRT de grilles d'ouverture.</li> </ul> 	
	Un bruit sonore lorsque l'écran est allumé.	<ul style="list-style-type: none"> <li>La brève vibration ou le ronflement léger que vous ressentez lorsque vous allumez l'écran sont des phénomènes normaux. Ceux-ci sont provoqués par la fonction de démagnétisation automatique. Vous remarquerez ces phénomènes chaque fois que vous allumez le moniteur froid et chaque fois que vous activez le bouton de démagnétisation manuelle.</li> </ul>	
FONCTION d'AUTO-DIAGNOSTIC	<p>Le moniteur possède un "AUTO-DIAGNOSTIC" pour vérifier ses conditions de fonctionnement. Les messages suivants apparaissent si le câble de signal est déconnecté ou si un signal anormal est reçu.</p> 	<ul style="list-style-type: none"> <li>Vérifier la barre de couleurs. (p.ex. ROUGE, VERT, BLEU)</li> <li>VERIFIER le signal d'entrée H, V.</li> <li>Appuyer sur le bouton ▷, la taille de l'image est agrandie.</li> <li>Vérifier l'indicateur d'alimentation sur la façade. Une panne est possible si cet indicateur clignote (Orange -&gt; Eteint -&gt; Orange).</li> </ul> <p>Veuillez appeler votre support produit autorisé.</p>	



# 6 SPÉCIFICATIONS

TUBE COULEUR	Dimensions	55cm/22" (508mm/20" Aire d'affichage)
	Masque	Aperture grille
	Canon	En ligne
	Angle de déflexion	90°
	Luminophones	Rouge, Vert, Bleu EBU (persistance moyenne/courte)
	Pas	0.24mm
	Pas du phosphore.	0.25mm
	Ecran	G-WARAS
	Focalisation	Mise en forme dynamique du faisceau (DBF)
SIGNAUX D'ENTREE	Vidéo	0.7Vp-p analogique RGB
	Sync	Synchro sur signal Vert, ou synchro H et V séparées, ou synchro composite
INTERFACE	Connecteur d'entrée	DB9-15P x 2
	Impédance d'entrée	75Ω (video), 2.2kΩ(sync.)
USB	Fonction	HUB Autoalimenté compatible avec les spécifications de USB revision 1.1
	Interface	<ul style="list-style-type: none"> <li>•Upstream port/12Mbps</li> <li>•3 ports Downstream/12Mbps, 1.5Mbps, possibilité de fournir 500 mA max. Par Port</li> </ul>
FREQUENCE DE BALAYAGE	Horizontal	30 - 121kHz
	Vertical	50 - 160Hz
RÉSOLUTION (HxV)	2048 points x 1536 Lignes Résolution maximale en mode non entrelacé à 75Hz.	
TEMPS DE MISE EN TEMPERATURE	30 minutes pour obtenir les performances optimales	
LUMINOSITE	100cd/m <sup>2</sup> , Blanc à 9300K (+ 8MPCD) aux signaux vidéo standard	
TEMPS D'EFFACEMENT	Horizontal	≥ 2.0 μsec (typique.)
	Vertical	≥400 μsec (typique.)
DIMENSION D'IMAGE	396mm x 297mm(typique.) Rapport 4:3 (371mm x 297mm(typique.) Rapport 5:4)	
NUMERO DE COULEUR	5000K~9300K	
ALIMENTATION	AC100-120/220-240V±10% 50/60Hz 140W (typique.) (155W (typique.) : avec le mode USB opérant)	
CONDITION DE FONCTION.	Température	5 - 35°C
	Hygrométrie	10 - 90%RH (sans condensation)
BOITIER	(W)19.5" x (H)19.4" x (D)18.6" / (W) 495mm x (H) 493.5mm x (D) 473mm	
POIDS	Environ 29.7kg (65.5lbs.)	
SOCLE PIVOTANT ET INCLINABLE	Angle d'inclinaison	-5° - +10°
	Angle de pivotement	±90°
NORMES	Sécurité	UL1950 (UL), CSA C22.2 No.950 (C-UL) EN60950 (TÜV-GS)
	EMI	FCC Classe B, DOC Classe B EN55022 Classe B, VCCI Classe B EN61000-3-2, EN61000-3-3, EN55024
	X-Ray	DHHS, HWC, Röv vom 8.1, 1987
	Other	CE-Marking, MPR-II/TCO'91 ISO9241-3, ISO9241-7, ISO9241-8 (TÜV-GS) TCO '99 International ENERGY STAR Program Energy 2000 Labeling Award Guidelines for the Suppression of Harmonics in Appliances and General-Use Equipment

\* Ce moniteur est enregistré / certifié avec le numéro de modèle NSZ2107STTUW.

# 7 APPEXES

## 7.1 Connecteur d'entrée signal de moniteur (DB9-15P)

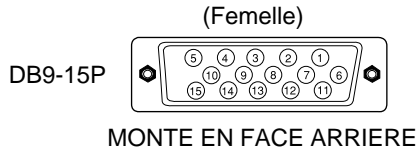

### BROCHAGE DES CONNECTEURS

PIN N°	DESIGNATION
1	VIDEO ROUGE
2	VIDEO VERTE ou SYNCHRO.COMPOSITE avec VIDEO VERTE
3	VIDEO BLEUE
4	MASSE
5	MASSE DDC
6	MASSE ROUGE
7	MASSE VERTE
8	MASSE BLEUE
9	N.C
10	MASSE SYNCHRO.
11	MASSE
12	SDA
13	SYNCHRO. HORIZONTALE ou SYNCHRO. COMPOSITE
14	SYNCHRO. VERTICALE
15	SCL

DDC ..... EXPRESSION DATUM CHAÎNE  
 SDA ..... SÉRIE DATUM  
 SCL ..... SÉRIE MONTRE  
 NC ..... NON CONNECTÉ

## 7.2 Câble signal SC-B110

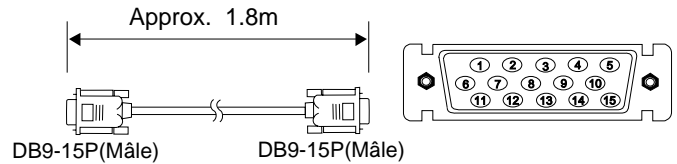

### BROCHAGE DES CONNECTEURS

PIN N°	DESIGNATION
1	ROUGE
2	VERT
3	BLUE
4	MASSE
5	MASSE DDC
6	MASSE ROUGE
7	MASSE VERTE
8	MASSE BLEUE
9	N.C
10	MASSE
11	MASSE
12	SDA
13	SYNCHRO HORIZONTALE
14	SYNCHRO VERTICALE
15	SCL

DDC ..... EXPRESSION DATUM CHAÎNE  
 SDA ..... SÉRIE DATUM  
 SCL ..... SÉRIE MONTRE  
 NC ..... NON CONNECTÉ

FRANÇAIS

## 7.3 Configuration de l'adaptateur optionnel Macintosh AD-A205

L'adaptateur Macintosh AD-A205 (Option) vous permet de faire fonctionner votre moniteur à partir des interfaces graphiques intégrés dans votre Macintosh.

(1) Régler les interrupteurs DIP de l'adaptateur avant

de raccorder à l'ordinateur.

(2) Régler les interrupteurs DIP en fonction du graphique suivant. En suivant le graphique est possible de choisir rapidement une résolution principale. Si on désire opérer avec une autre résolution, se référer à la page suivante, "Graphique de réglage de l'adaptateur Mac AD-A205".

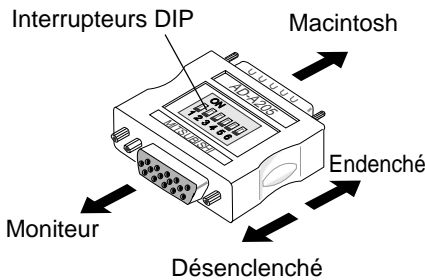

Apple Macintosh	Interrupteur Enclenché	Réglage de l'interrupteur
Macintosh IIsi, IIci, IIvi, IIvx, LC, LC II	1,2	
Macintosh LC III, LC475, LC630	2,4	
Macintosh Quadra 610, 650, 700, 800, 840AV, 900, 950 Macintosh Centris 610, 650, 660AV	1,2,3,4	
Performa 6260, 6310, 6410, 6420 Power Macintosh 6100, 6100AV, 6200, 6300 Power Macintosh 7100AV, 7200, 7300, 7500, 7600 Power Macintosh 8100, 8100AV, 8500, 8600 Power Macintosh 9500, 9600 Workgroup Server 7350, 8150, 9150, 9650	1,2,6	
Power Macintosh 4400, G3	3,4	

## <GRAPHIQUE DE RÉGLAGE DE L'ADAPTATEUR OPTIONNEL MAC AD-A205>



● Régler l'interrupteur DIP sur "ON" comme montré ci-dessous. (Exemple: "1,2" )

- (3) Le "Graphique de réglage de l'adaptateur Mac AD-A205" montre tous les modes disponibles pour les systèmes Macintosh et toutes les combinaisons possibles avec le moniteur. Cependant, nous vous recommandons d'utiliser le moniteur avec une synchronisation préréglée. (Voir la section 1.2 Possibilités de la mémoire préreglée interne)
- (4) Veuillez vous référer au manuel d'instructions de votre ordinateur pour le réglage de la résolution. Il se peut que sur certains ordinateurs, il ne soit pas possible de changer la résolution.

RÉSOLUTION	Macintosh				Performa				Power Macintosh										
	Ilvi Ilvx	LC LCII	LCIII LC475	LC630 Quadra 700 900	Quadra 610 650 800 950	Quadra 840AV Centris 660AV	6260 6310	6410 6420	Workgroup Server 8150 9150	8100 VRAM Video Card (DB-15)	6200 6300	7200	4400	7300 7500 7600 8500 8600	Workgroup Server 7350	9500	9600/233 Workgroup Server 9650	9600/300 9600/350	G3
640 x480@60Hz	3,4	3,4	3,4	3,4	3,4	3,4	1,2,6	1,2,6	3,4	3,4	1,2,6	3,4	3,4	3,4	3,4	3,4	3,4	3,4	3,4
<b>640 x480@67Hz</b>	1,2	1,2	1,2	1,2	1,2	1,2	1,2,6	1,2,6	1,2,6	1,2,6	1,2,6	1,2,6	3,4	1,2,6	1,2,6	1,2,6	1,2,6	1,2,6	3,4
640 x480@72Hz													3,4						
640 x480@75Hz																			
640 x480@85Hz																			
800 x600@60Hz				3,4			1,2,6	1,2,6			1,2,6	3,4	3,4	3,4	3,4	3,4	3,4	3,4	3,4
800 x600@72Hz				3,4			1,2,6	1,2,6			1,2,6	3,4	3,4	3,4	3,4	3,4	3,4	3,4	3,4
800 x600@75Hz												3,4	3,4	3,4	3,4	3,4	3,4	3,4	3,4
800 x600@85Hz																			
<b>832 x624@75Hz</b>		2,4	2,4	2,4	2,4	2,4	1,2,6	1,2,6	1,2,6	1,2,6	1,2,6	1,2,6	3,4	1,2,6	1,2,6	1,2,6	1,2,6	1,2,6	3,4
1024 x768@60Hz																			
1024 x768@70Hz																			
1024 x768@72Hz																			
<b>1024 x768@75Hz</b>																			
1024 x768@85Hz																			
<b>1152 x870@75Hz</b>																			
1280 x960@60Hz																			
1280 x960@75Hz																			
1280 x960@85Hz																			
1280 x1024@60Hz																			
1280 x1024@75Hz																			
1280 x1024@85Hz																			
1600 x1200@60Hz																			
1600 x1200@65Hz																			
1600 x1200@67Hz																			
1600 x1200@70Hz																			
1600 x1200@75Hz																			

1. La résolution ne change pas alors que l'ordinateur est sous tension lorsque les interrupteurs DIP sont réglés. Veillez à mettre l'ordinateur hors tension pour régler les interrupteurs DIP.
2. Régler les interrupteur DIP en appliquant une pointe, un crayon ou un stylo à bille à l'extrémité de la rainure de l'interrupteur.

# INDICE

## ATTENZIONE

L'apparecchio è dotato di cavo di alimentazione a norma di sicurezza da collegare ad una presa provvista di messa a terra per evitare eventuali rischi di scosse elettriche.

Non rimuovere il rivestimento esterno dell'apparecchio onde evitare i rischi dell'esposizione all'alta tensione.

## DICHIARAZIONE DI CONFORMITÀ PER NORMATIVE CE:

Noi, NEC-Mitsubishi Electronics Display-Europe GmbH., dichiariamo sotto nostra esclusiva responsabilità che il prodotto a cui si riferisce la presente dichiarazione risulta conforme ai seguenti standard o altri documenti normativi:

EN60950  
EN55022 Classe B  
EN61000-3-2  
EN61000-3-3  
EN55024

conforme alle disposizioni o alle direttive:

73/23/EEC Direttiva Bassa-Tensione  
89/336/EEC Direttiva EMC

## ATTENZIONE!

NEC-Mitsubishi Electronics Display-Europe GmbH dichiara che questo prodotto non è stato progettato per supportare strumenti medicali. I strumenti medicali sono tutti gli strumenti usati per misurare, diagnosticare o valutare funzioni del corpo umano; o altri strumenti impiegati a supporto o sostegno della vita o della buona salute.

## Marchi di fabbrica

IBM, PC, PS/2, PS/V sono marchi di fabbrica registrati della International Business Machines Corporation.

I prodotti Apple Macintosh sono marchi di fabbrica registrati della Apple Computer, Inc.

Quadra è un marchio di fabbrica della Apple Computer Inc.

UNIX è un marchio registrato negli Stati Uniti ed in altri paesi, licenziato esclusivamente attraverso X/Open Company Limited.

Energy Star è un marchio registrato negli U.S.

1. INTRODUZIONE .....	4-2
1.1 Caratteristiche .....	4-2
1.2 Capacità di memorizzazione di impostazioni predefinite interne .....	4-3
1.3 Funzione di gestione dell'alimentazione ....	4-3
1.4 DDC .....	4-3
1.5 Considerazioni sulla collocazione .....	4-3
1.6 Pulizia del monitor .....	4-3
1.7 Disimballaggio .....	4-4
1.8 Base orientabile .....	4-4
Regolazione della posizione dello schermo .....	4-4
1.9 Operazioni per l'installazione rapida .....	4-4
2. NOME COMPONENTI .....	4-5
2.1 Nomi dei Comandi .....	4-5
2.2 Funzione .....	4-5
3. INSTALLAZIONE E COLLEGAMENTO .....	4-6
3.1 Collegamento del cavo di alimentazione CA .....	4-6
3.2 Collegamento cavo segnali .....	4-6
3.2.1 Collegamento con un qualsiasi sistema IBM VGA compatibile .....	4-6
3.2.2 Collegamento con un computer Apple Macintosh .....	4-6
3.2.3 Collegamento a due computer .....	4-7
3.3 Applicazione di base del sistema USB .....	4-7
3.4 Installazione della funzionalità USB .....	4-8
4. FUNZION OSD(On Screen Display) .....	4-9
4.1 Come regolare lo schermo .....	4-9
4.2 Elementi di regolazione .....	4-10
5. RICERCA GUASTI .....	4-12
6. CARATTERISTICHE .....	4-14
7. APPENDICE .....	4-15
7.1 Connettore di ingresso dei segnali del monitor (DB9-15P) .....	4-15
7.2 Cavo segnali SC-B110 .....	4-15
7.3 Impostazioni dell'adattatore opzionale Macintosh AD-A205 .....	4-15

# 1 INTRODUZIONE

Congratulazioni per l'acquisto del monitor a colori ad alta risoluzione.

Questa guida vi indica come connettere, regolare ed avere cura del vostro monitor. Questa guida fornisce inoltre specifiche tecniche ed istruzioni per rimediare a piccoli inconvenienti che Vi potrebbero capitare con il vostro monitor.

## 1.1 Caratteristiche

Il monitor intelligente da 55cm/22" (508mm/20" Dimensione Immagine Visualizzabile) basato su microprocessore e compatibile con gran parte degli standard di visualizzazione RGB (rosso, verde, blu) analogici.

Il monitor restituisce un testo inciso e colori grafici vividi sia con PC sia con piattaforme Macintosh.

- Le notevoli caratteristiche di compatibilità a livello di scansione automatica rendono possibile l'aggiornamento di schede video o di software senza dover necessariamente acquistare un nuovo monitor.
- La scansione automatica a controllo digitale viene effettuata tramite un microprocessore interno per le frequenze di scansione orizzontali comprese tra 30 kHz e 121 kHz e per le frequenze di scansione verticali comprese tra 50 Hz e 160 Hz. L'intelligenza basata su microprocessore consente al monitor di funzionare su ciascuna frequenza con la precisione di un monitor a frequenza fissa.
- Il monitor dispone di una memoria residente per gli standard di visualizzazione predefiniti ed è anche in grado di memorizzare ulteriori parametri di regolazione impostati dall'utente.
- Il monitor dispone della funzione AGGIUST AUT. FORMATO per ottimizzare la dimensione e la distorsione in caso di temporizzazioni non preimpostate.
- Il monitor è normalmente in grado di produrre una risoluzione orizzontale massima di 2048 punti e una risoluzione verticale massima di 1536 linee. Questo monitor è perfettamente adatto all'uso negli ambienti grafici a finestre.
- Grazie ai segnali analogici, il monitor può visualizzare una tavolozza di colori illimitata, regolabile manualmente in base ai propri bisogni specifici.
- Per risparmiare energia, il monitor della è pienamente conforme alle normative per la gestione energetica DPMS™ NUTEK e Energy Star. Per la funzione di spegnimento automatico, il monitor deve essere collegato a un sistema conforme a entrambi gli standard (per ulteriori informazioni sull'uso corretto del monitor, consultare il manuale di istruzioni del computer e/o della scheda video).
- Tutte le funzioni del monitor sono mostrate su OSD (On Screen Display), per facilitarne installazione e l'uso.
- Per i molteplici utilizzi, il monitor è conforme a UL 1950, CSA C22.2 No.950 e EN60950 per la sicurezza, FCC Classe-B, VCCI Classe-B e EN55022 Classe-B per le EMI, MPR-II, ISO 9241-3, ISO 9241-7 e ISO 9241-8 per l'ergonomia. Il monitor rispetta le normative ambientali di sicurezza TCO '99.
- Lo standard mondiale dei cinescopi DIAMONDTRON NF viene migliorato nella purezza d'immagine.
- Il presente monitor soddisfa le specifiche della Video Electronics Standards Association (VESA™), DDC™2B/2Bi(EDID). Se il Vostro computer è compatibile Plug & Play, le impostazioni saranno fatte automaticamente.
- La massima risoluzione indirizzabile di 2048 x 1536 ed un'apertura di griglia di 0.24mm.
- Hub (concentratore) USB ad alimentazione automatica dotato di 1 porte upstream (a monte) e 3 porte downstream (a valle).

## 1.2 Capacità di memorizzazione di impostazioni predefinite interne

Per ridurre al minimo la necessità di effettuare delle regolazioni, nel monitor sono stati preimpostati gli standard di visualizzazione più diffusi, illustrati nella Tabella 1. Se viene individuato uno qualsiasi di questi standard di visualizzazione, le dimensioni e il posizionamento dell'immagine vengono regolati automaticamente. Il monitor è in grado di memorizzare automaticamente altri 15 standard di visualizzazione. I nuovi dati di visualizzazione devono differire da qualsiasi altro standard di visualizzazione esistente di almeno 1 kHz a livello di frequenza di scansione orizzontale o di 1 Hz a livello di frequenza di scansione verticale, oppure le polarità del segnale di sincronizzazione devono essere diverse.

Tabella 1. Impostazioni predefinite del buffer di memoria

SINCRONIZZAZIONE PREDEFINITA	Fh(kHz)	Fv (Hz)	Polarità	
			H	V
640 x 480 N.I.	31.5	60.0	-	-
800 x 600 N.I.	46.8	75.0	+	+
1024 x 768 N.I.	60.0	75.0	+	+
1024 x 768 N.I.	68.7	85.0	+	+
1280 x 1024 N.I.	80.0	75.0	+	+
1280 x 1024 N.I.	91.1	85.0	+	+
1600 x 1200 N.I.	93.8	75.0	+	+
1600 x 1200 N.I.	106.3	85.0	+	+
1920 x 1440 N.I.	112.5	75.0	-	+
1800 x 1350 N.I.	120.4	85.0	-	-

## 1.3 Funzione di gestione dell'alimentazione

Questo monitor dispone della funzione di gestione dell'alimentazione che riduce il consumo energetico del monitor, quando questo è acceso ma non viene usato. I modi di risparmio energia vengono attivati dai computer che osservano le norme DPMS VESA. Controlla sul manuale del tuo computer per impostare questa funzione.

Modo	Assorbimento	Indicatore di accensione
Normale	≤ 140 W	Verde
Modalità risparmio energia	≤ 3 W	Ambra

**NOTA** Senza funzionamento USB.

## 1.4 DDC

Questo monitor è dotato della prestazione DDC™2B and DDC™2Bi. DDC (Display Data Channel) è un canale di comunicazione sul quale il monitor informa automaticamente il computer delle sue potenzialità (ad esempio ogni modo supportato e le corrispondenti temporizzazioni). DDC utilizza un piedino del connettore VGA 15 pin precedentemente non utilizzato. Il sistema sarà "Plug n' play" solo se entrambi, monitor e computer, sono dotati della prestazione DDC.

**NOTA** DDC™2Bi è disponibile solo con connettore SEGNALE B.

## 1.5 Considerazioni sulla collocazione

Al momento dell'installazione e durante l'uso del monitor, prestare particolare attenzione a quanto segue:

- Per una visione ottimale, evitare di usare il monitor contro uno sfondo luminoso o in luoghi in cui la luce solare o altre fonti luminose possano riflettersi sull'area di visualizzazione del monitor e collocarlo appena al di sotto del livello degli occhi.
- Tenere lontano il monitor da campi magnetici o elettromagnetici forti, come trasformatori ad alta capacità, motori elettrici, linee elettriche di grosse dimensioni, pilastri di acciaio ecc.... Il magnetismo può provocare la distorsione dell'immagine e/o della purezza del colore.
- Evitare di coprire le fessure o le aperture presenti nel monitor e lasciare uno spazio adeguato intorno ad esso in modo da consentire la dissipazione del calore prodotto. Non collocare il monitor in luoghi chiusi che non consentono una ventilazione adeguata.
- Evitare di esporre il monitor a pioggia, umidità eccessiva e polvere, in quanto ciò può provocare incendi o scariche elettriche.
- Non collocare il monitor o altri oggetti pesanti sul cavo di alimentazione. Il danneggiamento del cavo di alimentazione può causare incendi o scariche elettriche.
- Maneggiare con cura durante il trasporto.

## 1.6 Pulizia del monitor

Durante la pulizia del monitor, attenersi alle seguenti istruzioni:

- Prima di pulirlo, staccare la spina dalla presa.
- Quando il pannello frontale e lo schermo sono sporchi, pulirli con un panno morbido.
- Se lo sporco è particolarmente resistente, per pulire il monitor usare un panno inumidito con una leggera soluzione detergente.

### ATTENZIONE

- *Per pulire l'apparecchio non usare benzene, solventi o altre sostanze volatili, in quanto tali prodotti potrebbero danneggiare il rivestimento protettivo.*
- *Non lasciare mai il monitor a contatto di gomma o vinile per periodi prolungati.*
- *Non spruzzate pulitori direttamente sulla superficie dello schermo, il liquido potrebbe penetrare nel monitor e danneggiare i circuiti.*
- *Non utilizzate pulitori abrasivi per pulire la superficie dello schermo, questo potrebbe danneggiare il rivestimento anti riflesso.*

## 1.7 Disimballaggio

Dopo il disimballaggio del monitor a colori, dovrebbero essere disponibili tutti gli elementi indicati nella Figura 1 ed elencati qui di seguito. Conservate il materiale per l'imballo, potrebbero essere utili in caso di trasporto.



Figura 1

1. Monitor ad alta risoluzione
2. Cavo di alimentazione
3. Cavo SC-B110
4. Manuale d'uso (Questo documento)
5. USB Upstream Cavo

## 1.8 Base orientabile

Il monitor viene fornito con un supporto basculante che consente di posizionare il monitor stesso in base all'inclinazione e all'angolazione ideali per l'utilizzo.

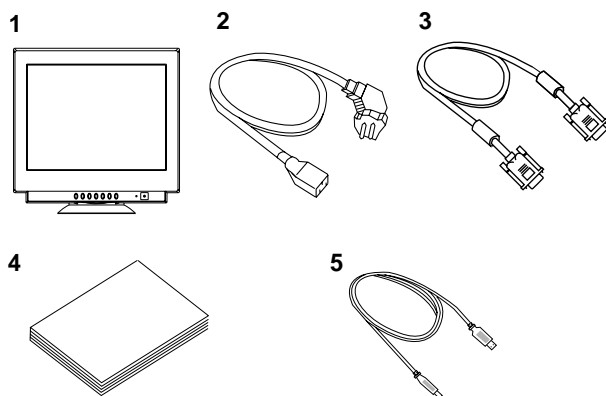
### Regolazione della posizione dello schermo

Regolare l'angolazione e l'inclinazione del monitor afferrando il monitor per le parti esterne. Il monitor può essere spostato 90 gradi a destra o a sinistra, 10 gradi in alto o in basso, come mostrato nella figura seguente.



Figura 2

### ATTENZIONE

Allontanate le dita dalla base orientabile.

## 1.9 Operazioni per l'installazione rapida

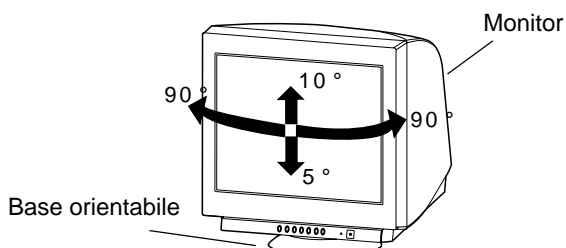
Per verificare di passo in passo la connessione del Vs. monitor con il computer e la scheda video, seguire lo schema sottostante.

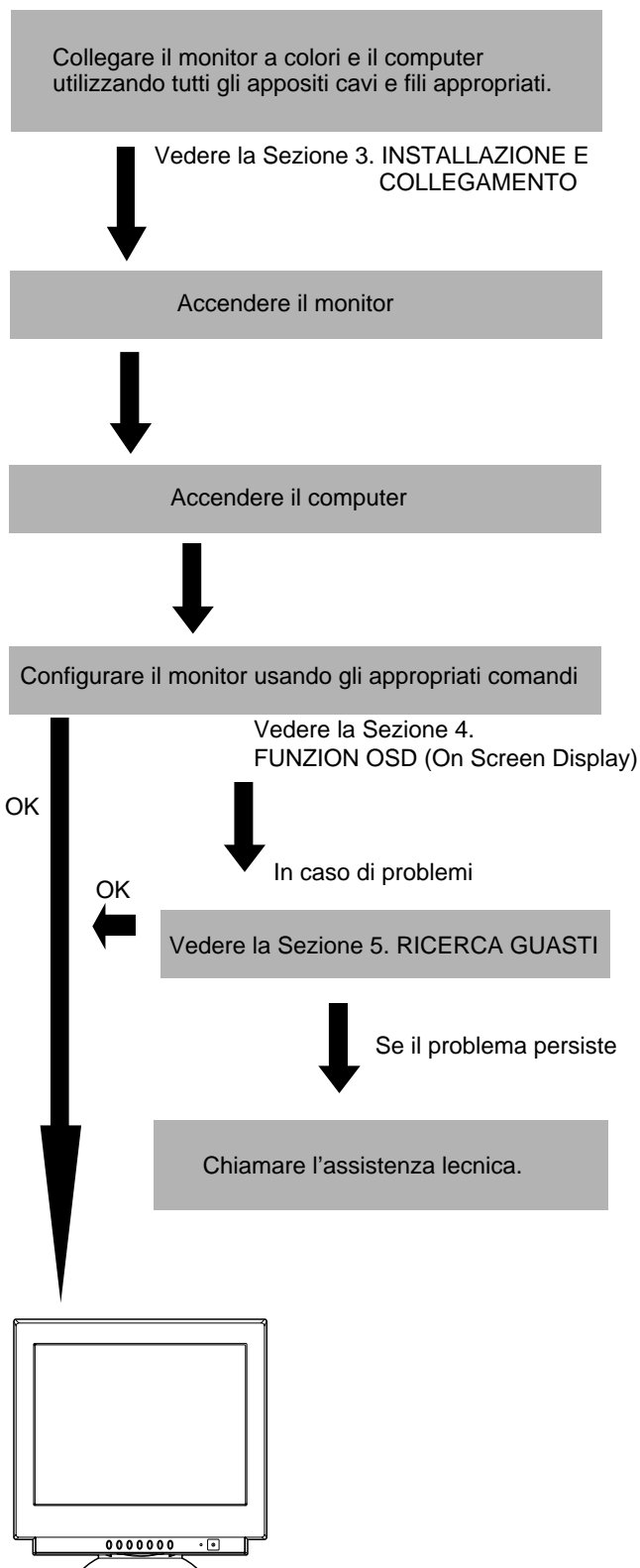

## 2 NOME COMPONENTI

### 2.1 Nomi dei Comandi

La posizione dei comandi e degli indicatori seguenti è mostrata nelle Figure 3 e 4. Ciascun controllo è identificato da un numero ed è descritto individualmente.



Figura 3



Figura 4

### 2.2 Funzione

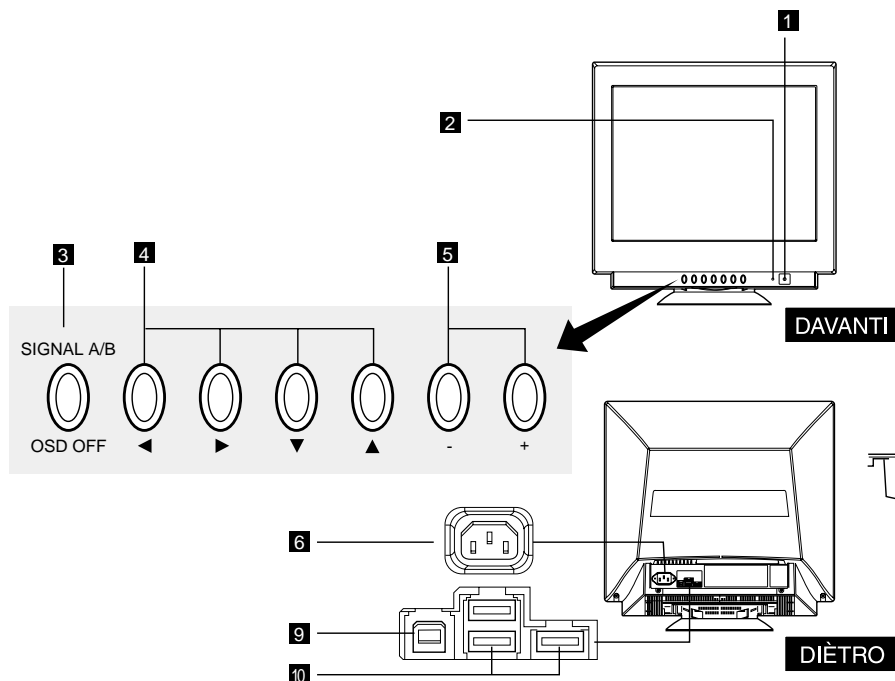
- 1. INTERRUTTORE DI ALIMENTAZIONE:** attiva e disattiva l'unità.
- 2. INDICATORE DI ACCENSIONE:** si illumina quando l'unità è attiva, e quando il monitor si trova nelle modalità di gestione dell'alimentazione (power management) si accende la spia luminosa color ambra.
- 3. PULSANTE SELEZIONE CONNETTORE INPUT/OSD OFF:**
  - Senza schermo OSD, premere per selezionare il connettore di ingresso segnale, A o B.
  - Con schermo OSD, premere per disattivare lo schermo OSD.
- 4. PULSANTE DI SELEZIONE ELEMENTO:** Premerlo per selezionare un elemento da regolare.
- 5. TASTI DI REGOLAZIONE:** Per regolare l'immagine premere il pulsante di regolazione.
- 6. CONNETTORE DI RETE AC**
- 7. CONNETTORE DI INGRESSO SEGNALE (SEGNALE A): DB9-15P**
- 8. CONNETTORE DI INGRESSO SEGNALE (SEGNALE B): DB9-15P**
- 9. PORTA USB UPSTREAM:** Connettere ad un computer dotato di USB per il controllo delle funzioni del monitor.
- 10. PORTA USB DOWNSTREAM:** Per collegare periferiche USB, quali ad esempio fotocamera, tastiera, stampante USB, ecc.

#### NOTA

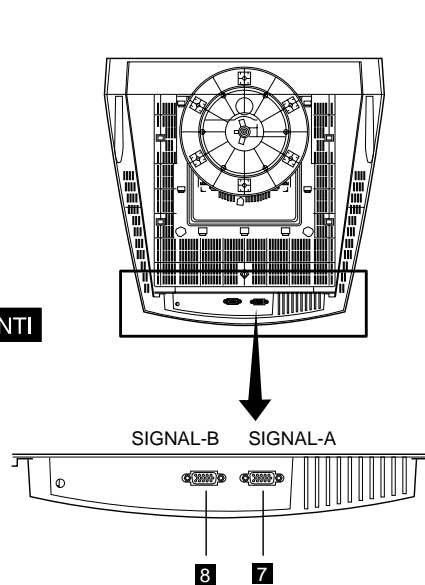
Se si utilizza un solo ingresso, il monitor lo selezionerà automaticamente.



# 3 INSTALLAZIONE E COLLEGAMENTO

Sono presenti tre connettori sul retro del monitor : un connettore per la tensione di rete, due connettori DB9-15P per i segnali di ingresso video e le porte di comunicazione USB.

## 3.1 Collegamento del cavo di alimentazione CA

Un capo del cavo AC e' connesso alla presa AC sul retro del monitor. L'altra estremità va inserita in una presa CA a tre poli adeguatamente provvista di messa a terra. L'alimentazione a sensibilità automatica del monitor è in grado di individuare automaticamente l'alimentazione a 100-120 V CA o a 220-240 V CA, 50 o 60 Hz.

## 3.2 Collegamento cavo segnali

Il connettore DB9-15P (VGA) e' compatibile con tutti i segnali RGB analogici. I computer Apple Macintosh possono essere interfacciati con l'adattatore AD-A205.

### 3.2.1 Collegamento con un qualsiasi sistema IBM VGA compatibile

La Figura 5 mostra il collegamento del cavo SC-B110 alla porta VGA (Video Graphics Array) di un Sistema Personal IBM/serie 2® o di un qualsiasi sistema VGA compatibile.

1. Spegnerne il monitor e il computer.
2. Collegare l'estremità proveniente dal computer del cavo SC-B110 al connettore a 15 pin della scheda VGA.
3. Collegare l'estremità proveniente dal monitor (D/M) del cavo SC-B110 al connettore DB9-15P che si trova nella parte posteriore del monitor.
4. Nell'ordine, accendere prima il monitor e quindi il computer.
5. Dopo aver usato il sistema, spegnere il monitor e quindi il computer.



Figura 5

### ATTENZIONE

L'alimentazione del questo monitor resta attiva anche quando l'interruttore di alimentazione è spento. Pertanto, è opportuno che la presa di alimentazione sia facilmente accessibile in caso di emergenza o per scollegare completamente il monitor.

### 3.2.2 Collegamento con un computer Apple Macintosh

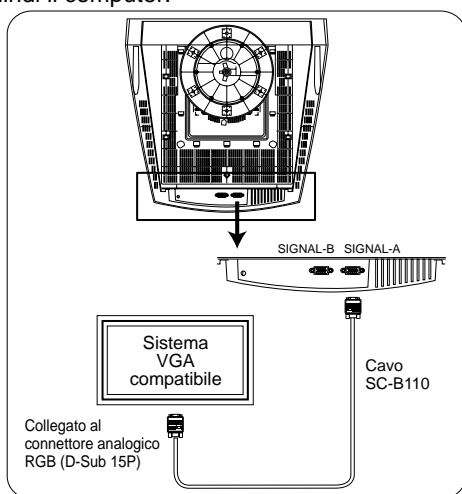
La Figura 6 mostra il cavo SC-B110 (opzionale) a la connessione alla porta video di un Apple Macintosh.

1. Spegnerne il monitor e il Macintosh.
2. Impostare gli interruttori DIP dell'adattatore Macintosh in accordo alla tabella impostazioni. (Vedere la sezione 7.3 Impostazioni dell'adattatore opzionale Macintosh AD-A205)
3. Collegare l'estremità a 15 pin (DB-15P) dell'Apple adattatore AD-A205 al connettore a 15 pin dritto della porta video del Macintosh (parte posteriore della CPU) o della scheda video.
4. Collegare l'estremità a 15 pin miniaturizzata (DB9-15P) dell'adattatore AD-A205 al cavo SC-B110 (P/C).
5. Collegare l'estremità del cavo SC-B110 al connettore DB9-15P che si trova nella parte posteriore del monitor.
6. Accendere prima il monitor e quindi il Macintosh.
7. Dopo aver usato il sistema, spegnere il monitor e quindi il Macintosh.



Figura 6

### NOTA

- Per i computer Apple Macintosh compatibili alle porte VGA, i passi 2 e 4 non sono necessari. Connettere direttamente il cavo segnale standard.
- In caso di computer Apple Macintosh della serie G3, per selezionare un risoluzione usare "Control Panel" del "Apple Menu". Se selezionate la risoluzione dal "Control Bar", potrebbe non essere visualizzato lo schermo ed il computer potrebbe bloccarsi.

### 3.2.3 Collegamento a due computer

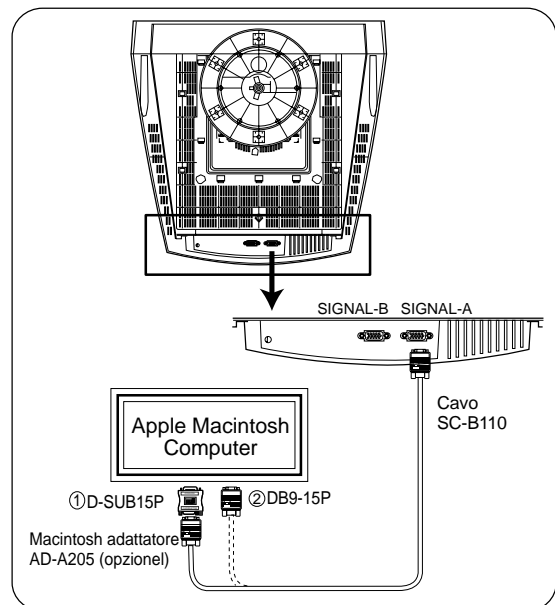
La figura 7 mostra la connessione a due computer.  
Vedi i punti 3.2.1 o 3.2.2 per la procedura di connessione.



Figura 7

### 3.3 Applicazione di base del sistema USB

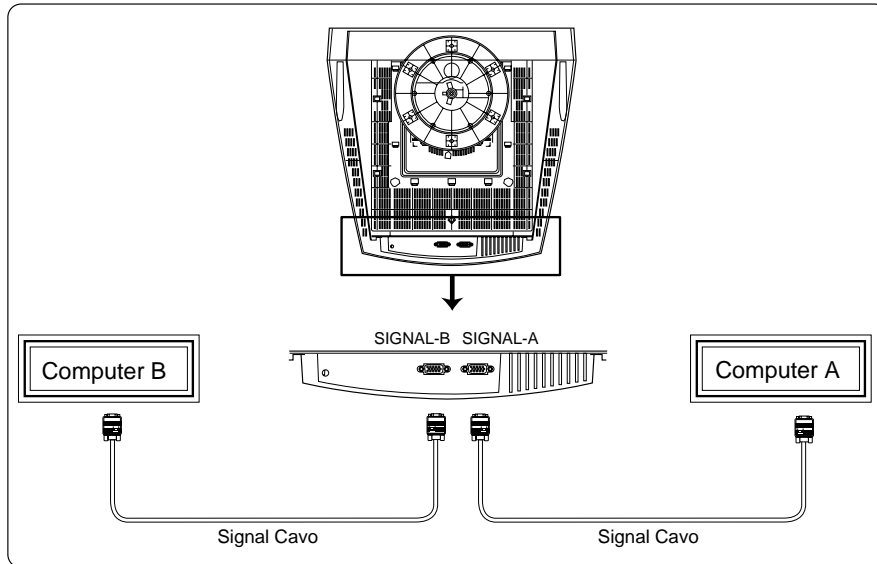
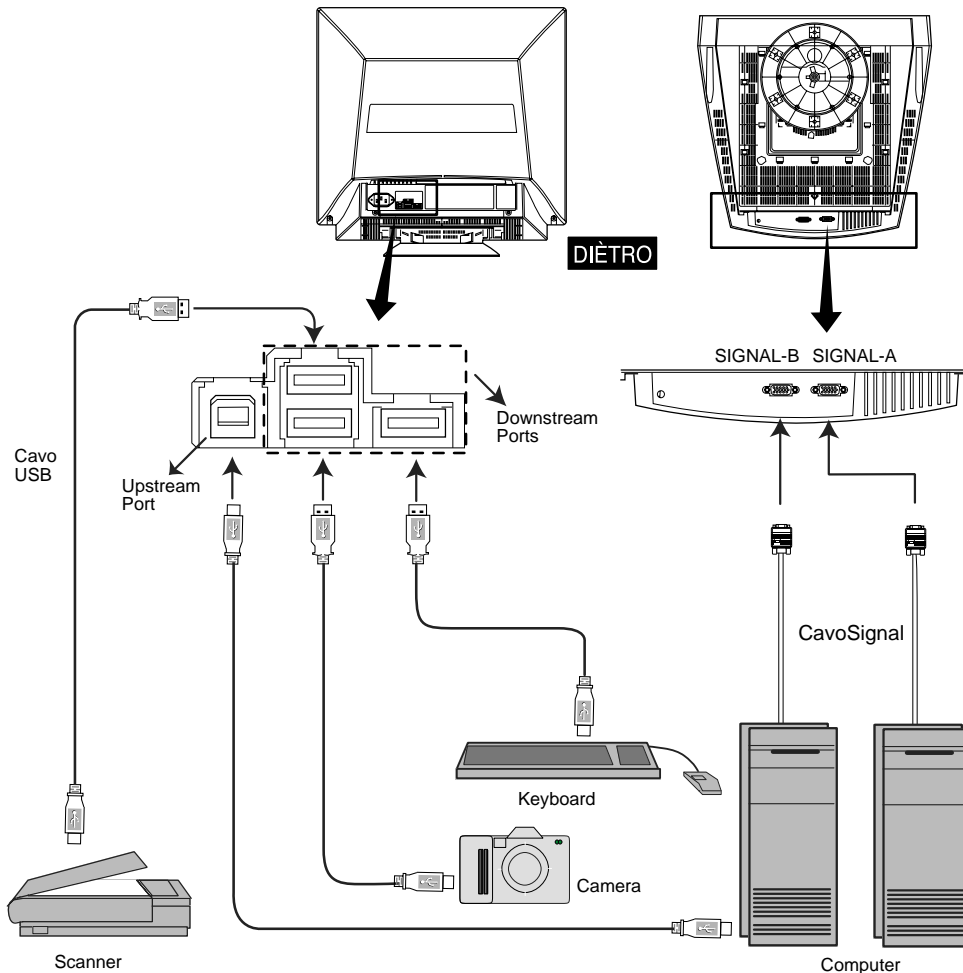

**NOTA** Sul computer deve essere installato Windows® 98, o versioni successive, e le funzioni USB.

### 3.4 Installazione della funzione USB

1. La seguente procedura permette al vostro computer di riconoscere o "enumerare" (termine A USB) l'Hub USB.

#### NOTA

- Durante l'enumerazione dell'hub USB, collegare la tastiera e il mouse dotati di funzionalità USB al computer e non alle porte downstream del monitor del display.
  - Non sconnettere il cavo USB durante l'enumerazione.
- (1) Collegare il computer e il monitor del display con il cavo upstream USB fornito a corredo. Apparirà la Figura 8.
  - (2) Fare clic su "Next" (Avanti) della Figura 8 per passare alla Figura 9.
  - (3) Fare clic su "Finish" (Finisci) della Figura 9 per completare l'enumerazione del concentratore USB.



Figura 8



Figura 9

L'utente può confermare che la procedura di enumerazione del USB HUB è stata eseguita con esito positivo in base al metodo di seguito descritto.

- Aprire la cartella "Device Manager" nella proprietà "System" sotto il pannello di controllo "Control Panel". Confermare che il concentratore USB generico "Generic USB HUB" è incluso nell'elenco controller bus seriali universali "Universal Serial Bus Controller". Se non è possibile confermare, rienumerare nuovamente il concentratore USB HUB seguendo la procedura (a) o (b).

- (a) Scollegare e ricollegare il cavo USB alla porta upstream del monitor del display.
- (b) Spegnere ed accendere il monitor.

#### NOTA

Se con l'opzione "Generic USB HUB" appare visualizzato il marcatore ①, significa che la enumerazione non è andata a buon fine. Selezionare "Generic USB HUB" per il concentratore USB generico contrassegnato con il marcatore ① e fare clic su "Remove" per rimuoverlo e "Refresh" per eseguire la rigenerazione verticale dell'immagine. Al termine di questa operazione, l'enumerazione viene avviata automaticamente.

#### NOTA

Potrà essere richiesta l'esecuzione dell'enumerazione dell'Hub USB per tutte le porte USB installate sul pc.



Figura 10

# 4 FUNZION OSD (On Screen Display)

## 4.1 Come regolare lo schermo

Il monitor è dotato di una funzione OSD (On Screen Display).

La seguente procedura indica come eseguire correttamente la regolazione dello schermo utilizzando l'apposita funzione OSD.

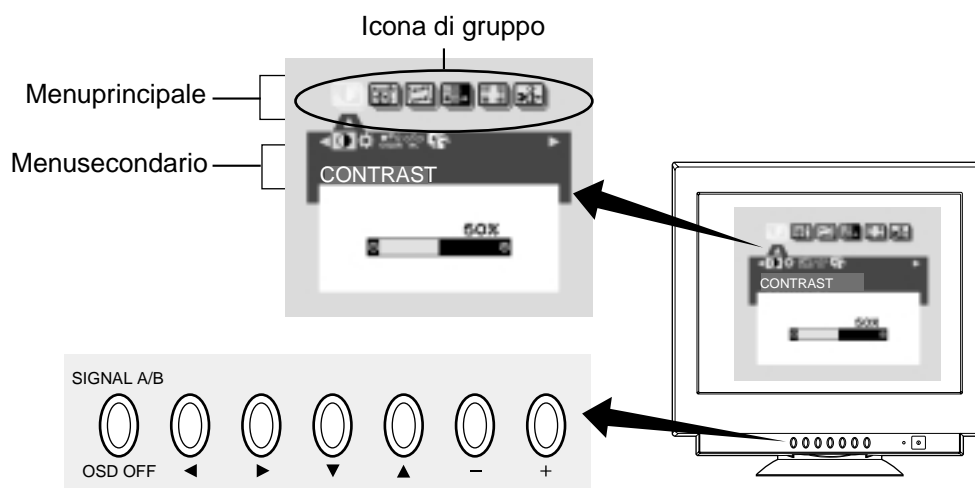

(1) Accendere il monitor premendo

(2) Visualizzare lo schermo OSD premendo

(3) Selezionare l'icona del gruppo sul menu principale premendo

(4) Visualizzare il sottomenu premendo

(5) Selezionare l'icona della voce sul sottomenu premendo

(6) Regolare premendo

























(7) Per disattivare lo schermo OSD, premere il pulsante



Se non si preme nessun pulsante durante il tempo impostato per "TEMPO DI SPEGN. OSD", l'OSD verrà disattivato automaticamente.

ITALIANO



























## 4.2 Elementi di regolazione

X: Disponibile

Icona di gruppo	Icona degli elementi	Elemento	Premere il tasto di regolazione meno: 	Premere il tasto di regolazione più: 	A	B	C
		CONTRASTO	Per diminuire il contrasto.	Per aumentare il contrasto.	X	X	X
		LUMINOSITÀ	Per diminuire la luminosità.	Per aumentare la luminosità.	X	X	X
		COLORE	Per selezionare la modalità di visualizzazione colore preferita e regolare il bilanciamento del colore nella modalità selezionata. <b>NOTA</b> Se si seleziona la modalità "sRGB", sono disponibili "TEMPERATURA COLORE", "CONTRASTO" e "LUMINOSITÀ".		X	X	X
		TEMPERATURA COLORE	Per diminuire la temperatura colore della modalità selezionata sotto	Per aumentare la temperatura colore della modalità selezionata sotto	X	X	X
		MODO OTTIM. IMMAGINE	Selezionare lo stato che rende l'immagine più gradevole. NORMAL MODE --- per un utilizzo normale TEXT MODE ----- per immagini contenenti molte lettere o caratteri GRAPHIC MODE --- per immagini grafiche e fotografiche				
		CONFIG. DI FABBRICA		Ripristinare il livello predefinito in fabbrica.	-	-	-
		AGGIUST AUT. FORMATO		Per regolare automaticamente la dimensione dello schermo in base alla temporizzazione di ingresso. <b>NOTA</b> "AGGIUST AUT. FORMATO" non è disponibile in assenza di segnali immagine o di larghezza ristretta del segnale immagine.	-	-	-
		AMPIEZZA ORIZZONTALE	Per restringere l'ampiezza dell'immagine sullo schermo.	Per espandere l'immagine sullo schermo.	X	X	
		POSIZIONE ORIZ.	Per spostare a sinistra l'immagine.	Per spostare a destra l'immagine.	X	X	
		AMPIEZZA VERTICALE	Per restringere l'altezza dell'immagine sullo schermo.	Per spostare verso l'alto l'immagine.	X	X	
		POSIZIONE VERTICALE	Per spostare verso il basso l'immagine.	Per espandere l'altezza dell'immagine sullo schermo.	X	X	
		ROTAZIONE	Per roteare l'immagine in senso antiorario.	Per roteare l'immagine in senso orario.	X	X	X
		AUTO REGOLAZIONE GTF		Per regolare automaticamente larghezza posizione e distorsione dell'immagine. <b>NOTA</b> "AUTO REGOLAZIONE GTF" è disponibile in caso di utilizzo con computer su cui è installata la funzione VESA GTF.	-	-	-
		CONFIG. DI FABBRICA		Ripristinare il livello predefinito in fabbrica. <b>NOTA</b> Se si utilizza una temporizzazione non configurata in fabbrica, "CONFIG. DI FABBRICA" non è disponibile.	-	-	-
		AMPIEZZA CURVATURA	Per restringere il centro dell'immagine.	Per espandere il centro dell'immagine.	X	X	
		BILANCIA CUSCINO	Per spostare la parte superiore e quella inferiore dell'immagine dello schermo verso destra.	Per spostare la parte superiore e quella inferiore dell'immagine dello schermo verso sinistra.	X	X	
		CORREZIONE TRAPEZIO	Per diminuire l'ampiezza nella parte superiore dell'immagine dello schermo e per aumentare l'ampiezza nella parte inferiore.	Per aumentare l'ampiezza nella parte superiore dell'immagine dello schermo e per diminuire l'ampiezza nella parte inferiore.	X	X	
		INCLINAZIONE	Per inclinare lo schermo verso sinistra.	Per inclinare lo schermo verso destra.	X	X	
		CURVATURA SUPERIORE	Per aumentare la larghezza dell'immagine negli angoli superiori dello schermo.	Per ridurre la larghezza dell'immagine	X	X	
		BILANC. ANGOLI SUP.	Per inclinare lo schermo a sinistra in alto.	Per inclinare lo schermo a destra in alto.	X	X	
		CURVATURA INFERIORE	Per aumentare la larghezza dell'immagine negli angoli inferiori dello schermo.	Per ridurre la larghezza dell'immagine negli angoli inferiori	X	X	
		BILANC. ANGOLI INF.	Per inclinare lo schermo a sinistra in basso.	Per inclinare lo schermo a destra in basso.	X	X	
		LINEARITÀ VERT.	Per espandere verticalmente il centro dell'immagine e comprimere la sommità ed il fondo.	Per comprimere verticalmente il centro dell'immagine ed espandere la sommità ed il fondo.	X	X	
		BILANC. LIN. VERT.	Per espandere verticalmente il fondo dell'immagine e comprimere la sommità.	Per comprimere verticalmente il fondo dell'immagine ed espandere la sommità.	X	X	
		CONFIG. DI FABBRICA		Ripristinare il livello predefinito in fabbrica. <b>NOTA</b> Se si utilizza una temporizzazione non configurata in fabbrica, "CONFIG. DI FABBRICA" non è disponibile.	-	-	-

- A. Premere l'opzione di ripristino geometria "CONFIG. DI FABBRICA" per ripristinare il livello predefinito in fabbrica.  
 B. Premere contemporaneamente  e  per ripristinare i livelli di fabbrica.  
 C. Le impostazioni di altri tipi di segnale non cambieranno.

X: Disponibile

Icona di gruppo	Icona degli elementi	Elemento	Premere il tasto di regolazione meno: 	Premere il tasto di regolazione più: 	A	B	C	
		PUREZZA ANGOLI(AS)	Per regolare la condizione di purezza di colore nell'angolo superiore sinistro.		X	X	X	
		PUREZZA ANGOLI(AD)	Per regolare la condizione di purezza di colore nell'angolo superiore destro.		X	X	X	
		PUREZZA ANGOLI(BS)	Per regolare la condizione di purezza di colore nell'angolo inferiore sinistro.		X	X	X	
		PUREZZA ANGOLI(BD)	Per regolare la condizione di purezza di colore nell'angolo inferiore destro.		X	X	X	
		LIVELLO MOIRE	Per diminuire il livello dell'onda di cancellazione MOIRE.			X	X	
		POSIZIONE AGGANCIO	Per eliminare lo sfondo eccessivamente verde e bianco che può presentarsi quando al monitor vengono applicati i deu segnali ovvero sinc. sul verde ed esterno. Per bloccare il segnale video davanti all'impulso di sincronizzazione orizzontale.		Per bloccare il segnale video dietro all'impulso di sincronizzazione orizzontale. Se connettete un vecchio computer Macintosh, potrete aver la necessita di premere il pulsante "piu".	X		
		CONFIG. DI FABBRICA	_____		Ripristinare il livello predefinito in fabbrica.	-	-	-
		CONVERGENZA ORIZ.	Per regolare l'allineamento orizzontale del raggio su tutta l'area dello schermo.		X	X	X	
		CONVERGENZA VERT.	Per regolare l'allineamento verticale del raggio su tutta l'area dello schermo.		X	X	X	
		CONFIG. DI FABBRICA	_____		Ripristinare il livello predefinito in fabbrica.	-	-	-
		SMAGNETIZZAZIONE	_____		Per eliminare possibili ombreggiature di colore o impurezze.	-	-	-
		INPUT	Per selezionare il connettore di ingresso SEGNALE A o B.					
		RISPARMIO ENERGIA	Per selezionare il modo consumo di energia costante.		Per selezionare il modo consumo di energia costante.	X		X
		BLOCCO OSD	Per permettere tutte le regolazioni OSD.		Per permettere tutte le regolazioni OSD.			X
	<b>NOTA</b> "LUMINOSITÀ" e "CONTRASTO" non sono disponibili in modalità bloccata.							
		POSIZIONE OSD	Per muovere la posizione dell'OSD in direzione antioraria.		Per muovere la posizione dell'OSD in direzione oraria.	X		X
		TEMPO DI SPEGN. OSD	Per muovere la posizione dell'OSD in direzione oraria.			X	X	X
		DIAGNOSTICA	Mostra la frequenza di scansione attuale, numero di preselezione, connettore di ingresso segnale.			-	-	-
		LINGUAGGIO	Per selezionare la lingua dell'OSD. ENG.....Inglese, GER.....Tedesco, FRA.....Francese, ESP.....Spagnolo, ITA..... Italiano, 日本語.....Giapponese					X
		AUTOM.MEMORIZZARE	Per salvare la nuova regolazione con un messaggio di conferma.		Per salvare automaticamente la nuova regolazione.			X
	<b>NOTA</b> Se si seleziona "NON ATTIVA", senza tivare "SAVE" prima che lo schermo OSD si spenga, la nuova regolazione non è valida.							
	IMPOSTAZIONE TOTALE	_____		Per rimpiazzare tutte regolazioni di fabbrica.	-	-	-	
	CONFIG. DI FABBRICA	_____		Ripristinare il livello predefinito in fabbrica.	-	-	-	

ITALIANO

**NOTA**



Le funzioni "CONFIG. DI FABBRICA" non funzioneranno se viene usato un segnale non riconosciuto come preimpostato di fabbrica.

# 5

## RICERCA GUASTI

Prima di chiamare l'assistenza tecnica verificare che il monitor soddisfi le condizioni sotto elencate. Nel caso si usi un segnale video non-standard, verificare il pin assignment della scheda video e la temporizzazione del segnale con le specifiche riportate nei capitoli 6 e 7.

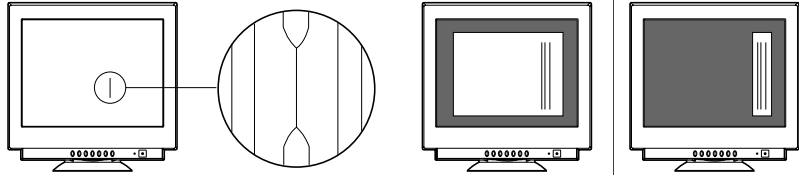
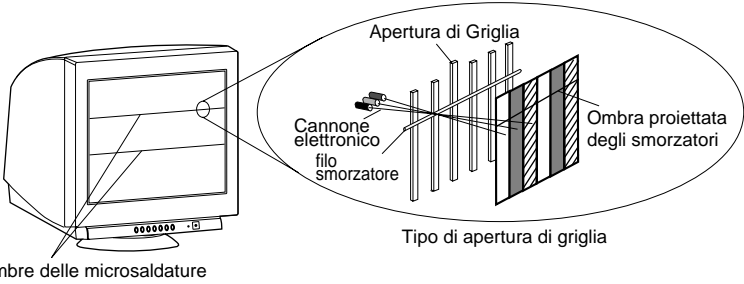
PROBLEMA		REGOLAZIONI DA VERIFICARE	DISPOSIZIONE DEL COMANDO
No picture	LED acceso (Verde)	<ul style="list-style-type: none"> <li>Regolare luminosità e contrasto.</li> </ul>	<ul style="list-style-type: none"> <li>Pannello frontale</li> </ul>
	LED spento	<ul style="list-style-type: none"> <li>Interruttore di accensione.</li> <li>Cavo alimentazione staccato.</li> </ul>	<ul style="list-style-type: none"> <li>Pannello frontale</li> <li>Retro monitor</li> </ul>
	LED acceso (Ambra)	<ul style="list-style-type: none"> <li>Cavo segnale staccato.</li> <li>Interruttore computer.</li> <li>Power Management attivv.</li> </ul>	<ul style="list-style-type: none"> <li>Retro monitor</li> <li>Computer</li> <li>Premere un pulsante della tastiera o muovere il mouse.</li> </ul>
È apparso il seguente messaggio.			
		<ul style="list-style-type: none"> <li>Cavo segnale staccato.</li> <li>Interruttore computer.</li> <li>Power Management attivv.</li> </ul>	<ul style="list-style-type: none"> <li>Retro monitor</li> <li>Computer</li> <li>Premere un pulsante della tastiera o muovere il mouse.</li> </ul>
È apparso il seguente messaggio.			
		<ul style="list-style-type: none"> <li>La frequenza del segnale entrante potrebbe essere maggiore o minore di quella ammessa.</li> </ul>	<ul style="list-style-type: none"> <li>Verificare le specifiche della scheda video del monitor.</li> </ul>
Immagine distorta o sfuocata	Senza immagine, immagine non centrata, troppo piccola o troppo grande	<ul style="list-style-type: none"> <li>Su segnali standard opera come "IMPOSTAZIONE TOTALE".</li> <li>Regolare AMPIEZZA ORIZZONTALE, AMPIEZZA VERTICALE, POSIZIONE ORIZ., e POSIZIONE VERTICALE con segnali video non-standard.</li> <li>Il monitor potrebbe non essere in grado di visualizzare a pieno schermo alcuni segnali. In questo caso selezionare sulla scheda video un'altra risoluzione o un'altra frequenza di rinfresco verticale.</li> <li>Assicuratevi di aspettare alcuni secondi dopo aver regolato l'immagine, prima di cambiare o togliere il segnale, o prima di spegnere il monitor.</li> </ul>	<ul style="list-style-type: none"> <li>Pannello frontale (OSD)</li> <li>Pannello frontale (OSD)</li> </ul>
		<ul style="list-style-type: none"> <li>Il controller bus seriale universale [Universal serial bus controller] non è elencato in [Device Manager].</li> <li>[Generic USB HUB] non è elencato in [Device Manager].</li> </ul>	<ul style="list-style-type: none"> <li>Confermare l'installazione di Windows98 sul pc in uso.</li> <li>Verificare i collegamenti dei cavi.</li> <li>Riavviare il computer.</li> <li>Spegnere e riaccendere il monitor.</li> <li>Scollegare e ricollegare tutti i cavi collegati alle porte upstream.</li> </ul>

PROBLEMA		REGOLAZIONI DA VERIFICARE	DISPOSIZIONE DEL COMANDO
Immagine distorta o stuocata	A schermo sono visibili delle linee verticali nere.	<ul style="list-style-type: none"> <li>Linee verticali nere su di un lato o su entrambe i lati. In questi rari casi, due elementi della griglia si sono accavallati durante il trasporto.</li> </ul> <p>Se la procedura descritta non funziona, surriscaldare la maschera del tubo aprendo una piccola finestra bianca sulla zona interessata ed aumentare il contrasto e luminosità al massimo.</p> <p>Assicuratevi, dopo questa procedura, di riportare i valori di contrasto e luminosità a livelli accettabili.</p> 	
Sono visibili due fini linee orizzontali sullo schermo	<ul style="list-style-type: none"> <li>Sono normali le due sottili righe orizzontali. Sono richieste dalla tecnologia di questo tubo, servono a stabilizzare la griglia a filamenti verticali.</li> </ul>  <p>Ombre delle microsaldature</p> <p>Apertura di Griglia</p> <p>Cannone elettronico filo smorzatore</p> <p>Ombra proiettata degli smorzatori</p> <p>Tipo di apertura di griglia</p>		
Un ronzio quando si accende.	<ul style="list-style-type: none"> <li>Una leggera vibrazione accompagnata da un ronzio subito dopo l'accensione è normale. Questo è causato dalla funzione di smagnetizzazione automatica. Questo ronzio sarà udito tutte le volte che si accende il monitor da freddo od ogni volta che sarà premuto il tasto di smagnetizzazione.</li> </ul>		
Funzione SELF DIAGNOSIS (AUTO DIAGNOSTICA)	<p>Questo monitor dispone di "SELF DIAGNOSIS" (AUTO DIAGNOSTICA) per controllare le sue condizioni operative.</p> <p>Se il cavo segnale viene scollegato o se il segnale viene ricevuto in modo anormale, apparirà il seguente messaggio.</p>  <ul style="list-style-type: none"> <li>Controllare la barra colore. (per es. ROSSO, VERDE, BLU)</li> <li>Controllare l'ingresso segnale H, V.</li> <li>Premere il pulsante <math>\triangleright</math>, l'immagine viene espansa ad una dimensione maggiore.</li> <li>Controllare l'indicatore di accensione sul bordo.</li> <li>Se questo indicatore lampeggia (arancione--&gt; nero--&gt; arancione), potrebbe esservi un guasto.</li> <li>In tal caso rivolgersi all'Assistenza prodotto autorizzata.</li> </ul>		



## 6 CARATTERISTICHE

TUBO A RAGGI CATODICI	Dimensioni	55cm/22"(508mm/20" Dimensione immagine visualizzabile)
	Maschera	Tipo di griglia di apertura
	Cannone	In linea
	Angolo di deflezione	90°
	Fosfori	Rosso, Verde, EBU Blu(persistenza medio-breve)
	Tolleranza tra i pixel	0.24mm
	Distanza tra i fosfori	0.25mm
	Schermo	G-WARAS
	Metodo di messa a fuoco	Formazione di raggio dinamico (DBF)
SEGNALE DI INPUT	Video	RGB analogico 0.7Vp-p
	Sincronizzazione	Sincronizzazione sul verde o orizzontale separata, sincronizzazione verticale o sincronizzazione composita
INTERFACCIA	Connettore di ingresso	DB9-15P x 2
	Impedenza di ingresso	75Ω (video), 2.2kΩ(Sincronizzazione)
USB	Funzione	HUB ad alimentazione automatica conforme alle specifiche universali per i bus seriali, Universal Serial Bus Specification Rev.1.1.
	Interfaccia	<ul style="list-style-type: none"> <li>• 1porte upstream/12Mbps.</li> <li>• 3 porte downstream/12Mbps, 1,5Mbps (500mA max. per ciascuna porta downstream).</li> </ul>
FREQUENZA DI SCANSIONE	Orizzontale	30 - 121kHz
	Verticale	50 - 160Hz
RISOLUZIONE(ORIZZ.xVERT.)	2048 punti x 1536 linee massima risoluzione indirzzabile a 75 Hz non interlacciata	
TEMPO DI RISCALD	30 minuti per raggiungere il livello di prestazioni ottimale	
LUMINOSITÀ	100cd/m <sup>2</sup> , segnale video completamente bianco standard a 9300K (+ 8MPCD)	
PERIODO DI OSCURAMENTO	Orizzontale	≥ 2.0 μsec (tip.)
	Verticale	≥ 400 μsec (tip.)
DIMENSIONI VISUALIZZAZIONE	396mm x 297mm(tip.) rapporto 4:3 (371mm x 297mm(tip.) rapporto 5:4)	
TEMPERATURA COLORE	5000K~9300K	
ALIMENTAZIONE	AC100-120/220-240V±10% 50/60Hz 140W (tip.) (155W(max.): gestito con funzione USB)	
AMBIENTE OPERATIVO	Temperatura	5 - 35°C
	Umidità	10 - 90%RH (senza condensa)
DIMENSIONI	(L)19.5"x (A)19.4" x (P)18.6" / (L) 495mm x (A) 493.5mm x (P) 473mm	
PESO	Circa. 29.7kg (65lbs.)	
SUPPORTO BASCULANTE	Angolo di inclinazione	-5° - +10°
	Angolo di rotazione	±90°
NORMATIVE	Sicurezza	UL1950 (UL), CSA C22.2 No.950 (C-UL) EN60950 (TÜV-GS)
	Interferenze elettromagnetiche	FCC Classe-B, DOC Classe-B EN55022 Classe-B, VCCI Classe-B EN61000-3-2, EN61000-3-3, EN55024
	X-Ray	DHHS, HWC, Röv vom 8.1, 1987
	Altri	CE-Marking, MPR-II/TCO'91 ISO9241-3, ISO9241-7, ISO9241-8 (TÜV-GS) TCO '99 Energy 2000 Labeling Award International ENERGY STAR Program Guidelines for the Suppression of Harmonics in Appliances and General-Use Equipment

\* Questo monitor è registrato/certificato con il modello N. NSZ2107STTUW.

# 7 APPENDICE

## 7.1 Connettore di ingresso dei segnali del monitor (DB9-15P)

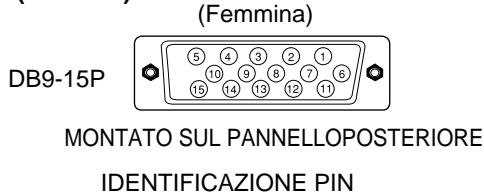

Pin	SEGNALE
1	SEGNALE ROSSO
2	SEGNALE VERDE
3	SEGNALE BLU
4	MASSA
5	MASSA DDC
6	MASSA ROSSO
7	MASSA VERDE
8	MASSA BLU
9	NC
10	MASSA SINCRONISMO
11	MASSA
12	SDA
13	H SYNC / COMP-SYNC
14	SINCRONISMO VERTICALE
15	SCL

DDC ..... INDICAZIONE DATA CANALE  
 SDA ..... SERIALE DATA  
 SCL ..... SERIALE OROLOGIO  
 NC ..... NON COLLEGATO

## 7.2 Cavo segnali SC-B110

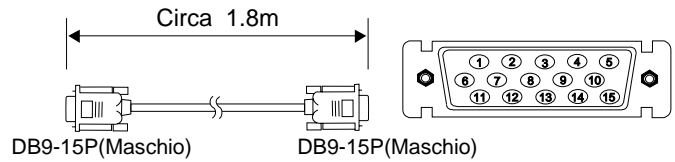

IDENTIFICAZIONE PIN

Pin	SEGNALE
1	ROSSO
2	VERDE
3	BLU
4	TERRA
5	TERRA(DDC)
6	TERRA ROSSO
7	TERRA VERDE
8	TERRA BLU
9	NC
10	SYNCR. TERRA
11	TERRA
12	SDA
13	SINCR. ORIZZONTALE
14	SINCR. VERTICALE(VCLK)
15	SCL

DDC ..... INDICAZIONE DATA CANALE  
 SDA ..... SERIALE DATA  
 SCL ..... SERIALE OROLOGIO  
 NC ..... NON COLLEGATO

## 7.3 Impostazioni dell'adattatore optionnel Macintosh AD-A205

L'adattatore Macintosh AD-A205 (opzionale) consente di sfruttare le capacità video del computer Macintosh con il vostro monitor.

(1) Impostate i selettori dell'adattatore prima di collegarlo al computer.

(2) Impostate i selettori seguendo la tabella seguente. Usando la tabella seguente potete rapidamente scegliere la risoluzione principale. Se desiderate usare altre risoluzioni, fate riferimento alla pagina seguente "Tabella delle impostazioni dell'adattatore Macintosh AD-A205".

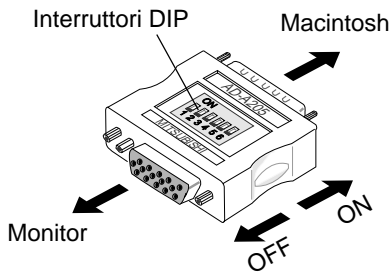

Apple Macintosh	Switch on	Switch Setting
Macintosh IIsi, IIfx, IIfx, IIfx, LC, LC II	1,2	
Macintosh LC III, LC475, LC630	2,4	
Macintosh Quadra 610, 650, 700, 800, 840AV, 900, 950 Macintosh Centris 610, 650, 660AV	1,2,3,4	
Performa 6260, 6310, 6410, 6420 Power Macintosh 6100, 6100AV, 6200, 6300 Power Macintosh 7100AV, 7200, 7300, 7500, 7600 Power Macintosh 8100, 8100AV, 8500, 8600 Power Macintosh 9500, 9600 Workgroup Server 7350, 8150, 9150, 9650	1,2,6	
Power Macintosh 4400, G3	3,4	



# ÍNDICE DE MATERIAS

## PRECAUCIÓN

El cable de alimentación que se suministra con este monitor ha sido diseñado para seguridad y se debe usar con una toma de corriente debidamente conectada a tierra, a fin de evitar los posibles choques eléctricos.

No quite la cubierta del monitor, ya que al hacerlo se expondrá a tensiones demasiado elevadas y a otros peligros.

## DECLARACIÓN DEL FABRICANTE PARA MARCADO CE:

NEC-Mitsubishi Electronics Display-Europe GmbH., declaramos bajo nuestra única responsabilidad que el producto a que hace referencia la declaración está conforme con las siguientes norma(s) u otro(s) documento(s) normativos.

EN60950  
EN55022 Clase B  
EN61000-3-2  
EN61000-3-3  
EN55024

Conforme a la normativa:

73/23/EEC Directiva de Baja Tensión  
89/336/EEC Directiva Compatibilidad Electromagnética

## ATENCIÓN

Este producto no está diseñado para aplicaciones de uso médico y NEC-Mitsubishi Electronics Display-Europe GmbH no aceptará reclamaciones al respecto. Los equipos médicos son aquellos equipos que se utilizan para medir, diagnosticar, o evaluar, tejidos, sistemas o funciones del cuerpo humano, o aquellos equipos empleados para dar soporte o mantener la vida o salud.

### Marcas comerciales

IBM, PC, PS/2, PS/V, y Personal System/2 son marcas registradas de International Business Machines Corp.

Apple Macintosh es una marca registrada de Apple Computer Inc. Quadra es una marca comercial de Apple Computer Inc.

Unix es una marca registrada de los Estados Unidos y otros países, con licencia exclusiva a través de X/Open Company Limited.

ENERGY STAR es una marca registrada en EE.UU.

© 2000 NEC-Mitsubishi Electronics Display-Europe GmbH

1. INTRODUCCIÓN .....	5-2
1.1 Características .....	5-2
1.2 Especificaciones internas predefinidas en memoria .....	5-3
1.3 Función de conservación de energía .....	5-3
1.4 DDC .....	5-3
1.5 Ubicación del monitor .....	5-3
1.6 Limpieza del monitor .....	5-3
1.7 Desembalaje .....	5-4
1.8 Base inclinable/giratoria .....	5-4
Ajuste de la posición de la pantalla .....	5-4
1.9 Diagrama para la instalación rápida .....	5-4
2. NOMBRE DE PARTES .....	5-5
2.1 Nombres de los controles .....	5-5
2.2 Funciones .....	5-5
3. CONEXIÓN DEL MONITOR .....	5-6
3.1 Conexión del cable de alimentación .....	5-6
3.2 Conexión del cable de señal .....	5-6
3.2.1 Conexión con cualquier sistema compatible con VGA de IBM .....	5-6
3.2.2 Conexión con un Centris para aplicaciones o Quadra de Apple Macintosh o con un ordenador de la línea Macintosh II .....	5-6
3.2.3 Conexión de dos ordenadores .....	5-7
3.3 Aplicación Básica de Sistema USB .....	5-7
3.4 Instalación de la Función USB .....	5-8
4. OSD (Menú en pantalla) FUNCIONES .....	5-9
4.1 Como ajustar la pantalla .....	5-9
4.2 Funciones de ajuste .....	5-10
5. DIAGNÓSTICO DE PROBLEMAS .....	5-12
6. ESPECIFICACIONES .....	5-14
7. APÉNDICE .....	5-15
7.1 Conector de señal de entrada del monitor (DB9-15P) .....	5-15
7.2 Cable de señal SC-B110 .....	5-15
7.3 Adaptador Macintosh Opcional AD-A205 ...	5-15

# 1 INTRODUCCIÓN

Le felicitamos por haber comprado el monitor a color de alta resolución. Este monitor le proveerá de años de servicio ininterrumpido y fiable. Otra vez, deseamos agradecerle el haber seleccionado nuestro producto.

Esta guía le explica como conectar, ajustar y cuidar de su monitor. También provee especificaciones técnicas e instrucciones para la localización de averías de cualquier problema básico que puede experimentar con su monitor.

## 1.1 Características

El monitor tiene de 55cm diagonal/22" (508mm/20" Tamaño de imagen visible) inteligente, controlado por microprocesador-compatible con la mayoría de normas de visualización RGB analógico (Rojo, Verde, Azul).

Proporciona texto claro y gráficos de color vivos con ambas plataformas PC y Macintosh.

- Debido a que el monitor es capaz de seleccionar automáticamente una amplia gama de frecuencias de barrido, es posible actualizar las tarjetas de vídeo o el software sin tener que comprar un monitor nuevo.
- La selección automática de la frecuencia de barrido se controla en forma digital mediante el uso de un microprocesador interno, para las frecuencias de barrido horizontal entre 30kHz y 121kHz, y para las frecuencias de barrido vertical entre 50Hz y 160Hz. La inteligencia basada en el microprocesador hace posible que el monitor funcione en cada modalidad de frecuencia con la misma precisión que un monitor de frecuencia fija.
- El monitor contiene memoria residente para especificaciones de visualización preprogramadas, y también es capaz de almacenar parámetros de ajuste adicionales especificados por el usuario.
- El monitor dispone de la función "AJUSTE AUTOM. FORMATO" (auto ajuste del tamaño) para optimizar el tamaño y reducir la distorsión si la cadencia no es la predefinida.
- El monitor es capaz de producir un formato máximo direccionable de resolución no-entrelazado de 2048 puntos x 1536 líneas. Esta visualización es favorable entornos de ventanas múltiples.
- Debido a que acepta entradas de señal analógica, el monitor puede visualizar una gama ilimitada de colores, los cuales el usuario puede ajustar manualmente para satisfacer sus necesidades particulares.
- El monitor cuenta con una función de conservación de energía que cumple con la norma VESA™ DPMS™. Para poder conservar energía, el monitor debe conectarse a un sistema que también cumple con dicha norma (si precisa información adicional al respecto, consulte las instrucciones del ordenador o de la tarjeta de vídeo).
- Para asegurar una fácil instalación y manejo, el monitor dispone de un Menú en Pantalla, OSD (On Screen Display) para el ajuste y puesta a punto de todas las funciones.
- Para el uso en una gran variedad de aplicaciones, el monitor cumple con UL 1950, CSAC22.2 No.950 y EN60950 para la seguridad, FCC Clase-B, VCCI Clase-B y EN55022 Clase-B para EMI, MPR-II, ISO 924-3, ISO9241-7 e ISO9241-8 para la ergonomía. El monitor también cumple con la directiva TCO'99 para un uso ambiental seguro.
- El nuevo y avanzado Tubo de Rayos Catódicos (TRC) DIAMONDTRON NF, estándar mundial, presenta imágenes nítidas y puras.
- Este monitor cumple con la especificación DDC™ 2B/2Bi(EDID) de la Video Electronics Standards Association (VESA™). La configuración será efectuada automáticamente si su ordenador es del tipo Plug & Play.
- Paso de apertura de rejilla muy fino 0.24mm./resolución máxima direccionable de 2048 x 1536.
- USB autoalimentado con 1 puertos Aguas Arriba y 3 Puertos Aguas Abajo

## 1.2 Especificaciones internas predefinidas en memoria

A fin de mantener a un mínimo la necesidad de realizar ajustes manuales, se han preestablecido en la memoria varias especificaciones de visualización populares, las cuales se muestran en la Tabla 1. Si se detecta cualquiera de estas especificaciones, el tamaño de la pantalla y el centrado se ajustarán automáticamente. Se puede anular cualquiera de las especificaciones de fábrica usando los controles del usuario. Este monitor es capaz de almacenar hasta 15 formatos de visualización adicionales. La nueva información de visualización debe variar de cualquier especificación ya existente por un margen de por lo menos 1kHz, en el caso de la frecuencia de barrido horizontal, y de por lo menos 1Hz en el caso de la frecuencia de barrido vertical, o bien, las polaridades de las señales de sincronización deben ser diferentes.

Tabla 1. Especificaciones de fábrica almacenadas en la memoria

Resolución	Fh(kHz)	Fv (Hz)	Polaridad	
			H	V
640 x 480 N.I.	31.5	60.0	-	-
800 x 600 N.I.	46.8	75.0	+	+
1024 x 768 N.I.	60.0	75.0	+	+
1024 x 768 N.I.	68.7	85.0	+	+
1280 x 1024 N.I.	80.0	75.0	+	+
1280 x 1024 N.I.	91.1	85.0	+	+
1600 x 1200 N.I.	93.8	75.0	+	+
1600 x 1200 N.I.	106.3	85.0	+	+
1920 x 1440 N.I.	112.5	75.0	-	+
1800 x 1350 N.I.	120.4	85.0	-	-

## 1.3 Función de conservación de energía

La función de conservación de energía reduce el consumo de energía eléctrica cuando el monitor no se encuentra en uso. Los modos de ahorro de energía se activan por los equipos que cumplen con VESA-DPMS. Vea el manual de su ordenador para la puesta a punto de estas funciones.

Modo	Consumo	Indicador Alimentación
Normal	140 W	Verde
Modo Ahorro de Energía	≤ 3 W	Ambar

**NOTA** Sin USB.

## 1.4 DDC

Este monitor incluye las características DDC<sup>TM</sup>2B y DDC<sup>TM</sup>2Bi. DDC (Display Data Channel) Canal de Visualización de Datos, es un canal de comunicaciones sobre el que el monitor informa automáticamente al sistema del ordenador sobre sus capacidades. (p. ej.: las resoluciones que proporciona y las sincronizaciones correspondientes).

DDC utiliza un enrutado de 15 pins al conector del cable VGA.

El sistema realizará la configuración en forma automática tanto si el monitor como el ordenador anfitrión (host) emplean el protocolo DDC.

**NOTA** DDC2Bi sólo está disponible con el conector SIGNAL-B.

## 1.5 Ubicación del monitor

Tenga en cuenta las siguientes consideraciones al configurar y al usar el monitor:

- Para una visualización óptima, no coloque el monitor contra un fondo claro o en un lugar donde la luz solar u otra fuente de luz se refleje en la pantalla del monitor; coloque el monitor un poco debajo del nivel de los ojos.
- Aleje el monitor de los campos magnéticos o electromagnéticos fuertes, tales como transformadores de alta capacidad, motores eléctricos, líneas eléctricas, pilares de acero, etc.... el magnetismo puede distorsionar la imagen y la pureza de los colores.
- Evite cubrir las ranuras o aberturas del monitor. Asegúrese de que el monitor tenga una ventilación adecuada para que pueda disipar el calor. Evite colocar el ordenador en un lugar que no tenga la ventilación adecuada.
- Evite exponer el monitor a la lluvia, al exceso de humedad o al polvo, ya que esto puede causar un peligro de incendio o de choque eléctrico.
- No coloque el monitor ni ningún otro objeto pesado en el cable de red, ya que un cable dañado puede causar un incendio o choque eléctrico.
- Al transportar el monitor, manéjelo con cuidado.

## 1.6 Limpieza del monitor

Observe las siguientes pautas al limpiar el monitor:

- Siempre desconecte el monitor antes de limpiarlo.
- Use un paño suave para limpiar la pantalla y los lados de la caja.
- Si necesita hacer más que simplemente quitarle el polvo a la pantalla, utilice un producto para limpieza de cristales y un paño suave para limpiar la pantalla del monitor.

### **PRECAUCIÓN**

- No utilice benceno, solventes o sustancias volátiles para limpiar la unidad, ya que esto puede estropear el acabado permanentemente.
- No deje que el monitor esté en contacto con el caucho o con el vinilo durante un período extenso.
- No aplique directamente sobre la pantalla, el líquido podría introducirse en el monitor y estropear parte del circuito.
- Nunca utilice limpiadores abrasivos, podría dañar la capa anti-reflejante.

## 1.7 Desembalaje

Después de desembalar el monitor a color, debe contar con todos los componentes indicados en la Figura 1 y enumerados a continuación. Guarde el embalaje por si tiene que transportar el monitor.



Figura 1

1. Monitor color
2. Cable alimentación CA
3. Cable de Señal SC-B110
4. Guía del usuario (este documento)
5. USB Upstream Cable

## 1.8 Base inclinable / giratoria

El monitor cuenta con una base inclinable / giratoria, la cual le permite ajustar la posición del monitor para obtener el mejor ángulo de visualización posible.

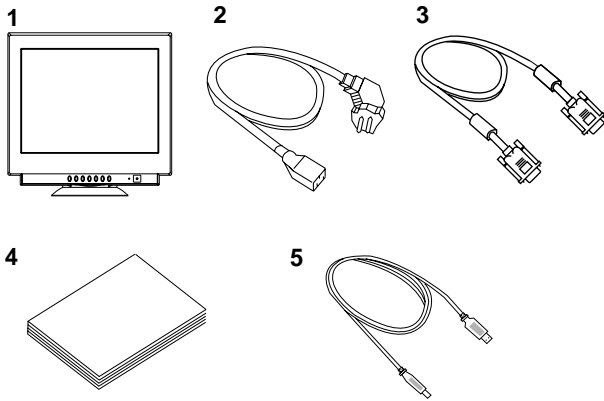
### Ajuste de la posición de la pantalla

Ajuste la inclinación y la rotación del monitor, colocando las manos en lados opuestos de la caja. Puede hacer rotar el monitor 90 grados hacia la izquierda o hacia la derecha, o lo puede inclinar 10 grados hacia arriba ó 5 grados hacia abajo, tal como se muestra abajo.



Figura 2

### PRECAUCIÓN

Mantenga los dedos fuera de la zona de pivote de la base giratoria/orientable.

## 1.9 Diagrama para la instalación rápida

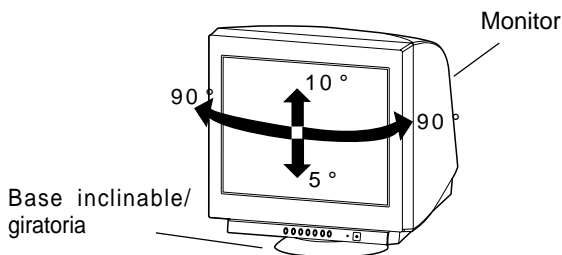
El siguiente diagrama resume el procedimiento de conexión del ordenador y del adaptador con el monitor a color el procedimiento de ajuste de los diversos controles y conmutadores.

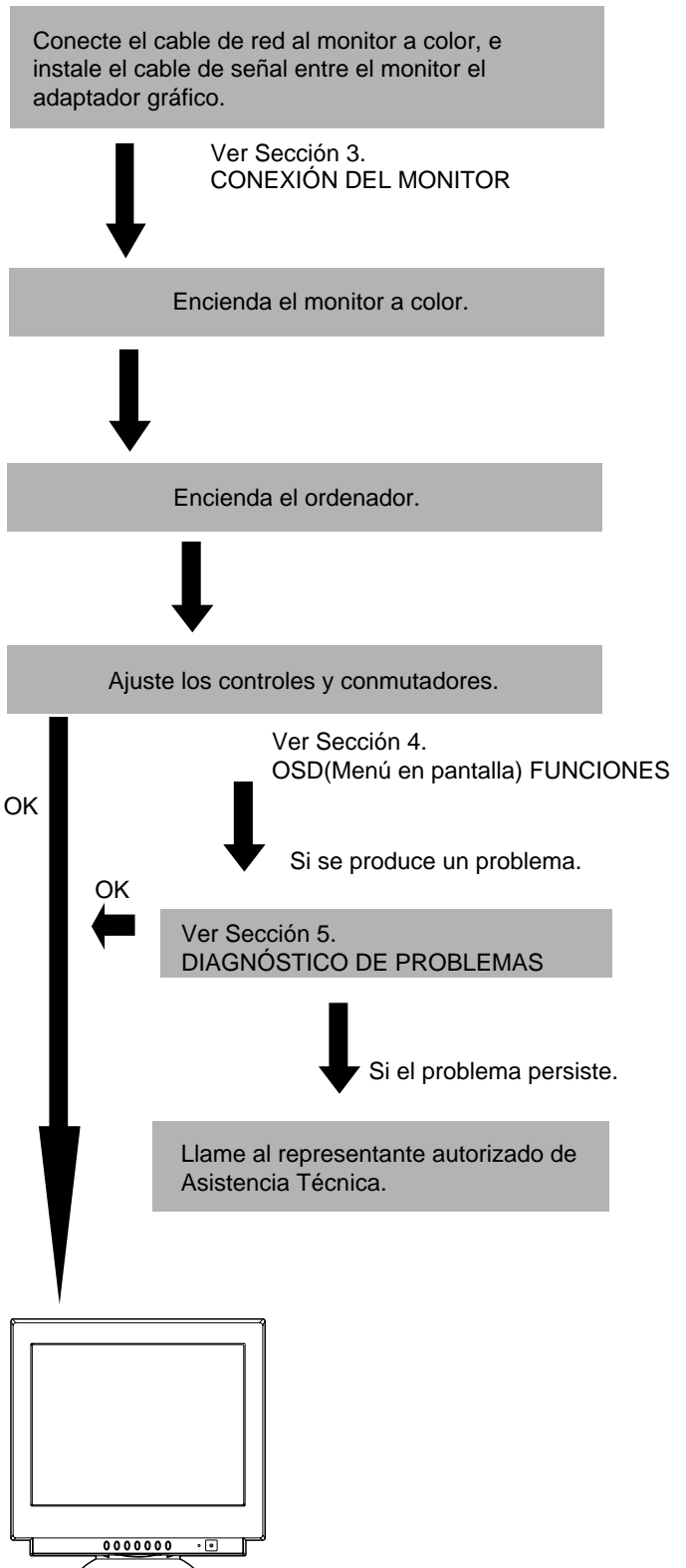

## 2 NOMBRE DE PARTES

### 2.1 Nombres de los controles

Vea las Figuras 3 y 4 para ubicar los siguientes controles e indicadores del usuario. Cada control se identifica con un número y se describe individualmente.

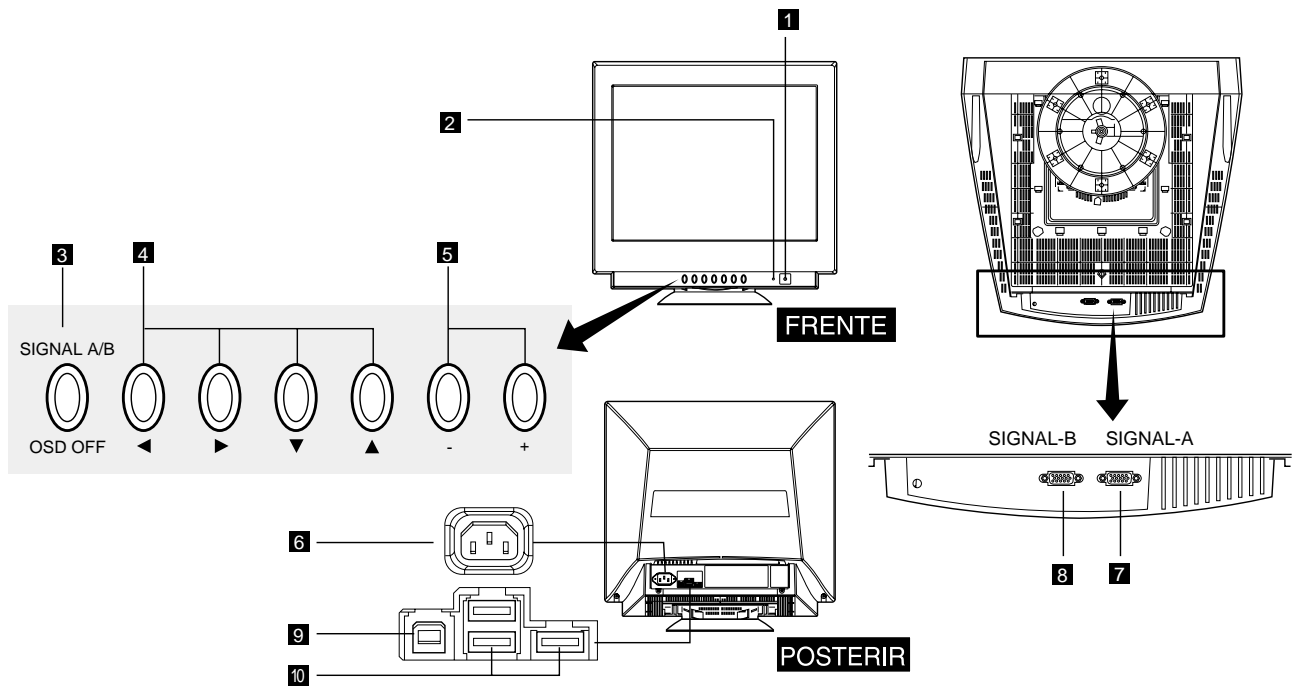

### 2.2 Funciones

- INTERRUPTOR DE ENCENDIDO:** Se presiona para encender o apagar la alimentación CA.
- INDICADOR DE ENCENDIDO:** Este indicador se ilumina de verde cuando está encendido CA, y se ilumina de amarillo cuando el monitor está en los modos de ahorro de energía.
- BOTÓN INPUT CONNECTOR SELECT (selección del conector de entrada)/OSD OFF (menú en pantalla desactivado):**
  - Si no dispone de la ventana del MENÚ EN PANTALLA, púlselo para seleccionar el conector de entrada de señal, SIGNAL A o B (señal A o B).
  - Si dispone de la ventana del MENÚ EN PANTALLA, púlselo para desactivarla.
- BOTON SELECCIÓN:** Pulse para seleccionar el icono que desea ajustar.
- BOTONES DE AJUSTE:** Pulse los botones de ajuste para ajustar la imagen en la pantalla.
- CONECTOR DE ALIMENTACIÓN DE RED**
- CONECTOR DE SEÑAL DE ENTRADA (SEÑAL A):** DB9-15P
- CONECTORES DE ENTRADA DE SEÑALES (SEÑAL B):** DB9-15P
- PUERTO UPSTREAM:** Para conectar a un ordenador dotado de USB y Controlar las Funciones del Monitor.
- PUERTO USB DOWNSTREAM:** Para conectar a periféricos equipados con USB e.g, USB de cámara, teclado, impresora, etc.

#### NOTA

Si sólo se utiliza una entrada, el monitor la seleccionará automáticamente.



# 3 CONEXIÓN DEL MONITOR

En la parte posterior del monitor hay tres conectores además del conector USB: un conector de entrada de corriente C.A. y dos conectores DB9-15 patillas para la entrada de señales de vídeo.

## 3.1 Conexión del cable de alimentación

Uno de los extremos del cable de Red se ha de conectar al zócalo de alimentación CA en la parte trasera del monitor. El otro extremo se conecta a una toma de corriente CA debidamente conectada a tierra. La fuente de alimentación del monitor detecta automáticamente la corriente de 100-120V CA ó 220-240V CA, y 50 ó 60Hz.

## 3.2 Conexión del cable de señal

El conector DB9-15 (VGA) sirve para la conexión a la salida compatible analógica RGB de su ordenador. Los ordenadores Apple Macintosh también se pueden conectar utilizando el adaptador opcional de Mitsubishi para Macintosh, modelo AD-205.

### 3.2.1 Conexión con cualquier sistema compatible con VGA de IBM

La Figura 5 muestra la conexión de el SC-B110 del cable a el Puerto del Ordenador de Graficas de Video (VGA) en un Sistema Personal IBM /2<sup>®</sup> serie, o cualquier sistema VGA compatible.

1. Apague el monitor y el ordenador.
2. Conecte una terminal del cable SC-B110 al DB9-15P, conector sobre el tarjeta VGA de controlador.
3. Conecte el otro terminal del cable SC-B110 al DB9-15P, receptor al dorso del monitor.
4. Encienda el monitor, y el ordenador.
5. Después de usar, apague el monitor, y después el ordenador.



Figura 5

### PRECAUCIÓN

El equipo debe ubicarse cerca de una toma de corriente, y ésta debe ser de acceso fácil. Al reparar el monitor, se debe desconectar el cable de alimentación de la toma de corriente.

### 3.2.2 Conexión con un Centris para aplicaciones o Quaddra de Apple Macintosh o con un ordenador de la línea Macintosh II

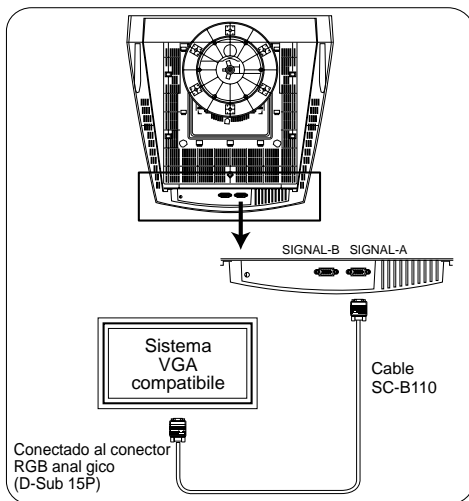
La Figura 6 muestra el cable de SC-B110 y el Adaptador AD-A205 (opcional) al puerto de video en un Apple Macintosh.

1. Apague ambos, el monitor y el ordenador.
2. Coloque los INTERRUPTORES DIP de Macintosh según el diagrama. (Ver Sección 7.3 Adaptador opcional Macintosh AD-A205)
3. Conecte la terminal de 15-pin del (DB-15P) al adaptador del AD-205 al conector recto 15-pin en el puerto de video Macintosh en el CPU o en el teclado de video.
4. Conecte la terminal sub-miniatura 15-pin (DB9-15P) del Adaptador AD-A205 al cable SC-B110.
5. Conecte el otro terminal del cable SC-B110 al receptáculo DB9-15P al dorso del monitor.
6. Encienda el monitor después el Macintosh.
7. Después de usar el sistema, apague el monitor, y después el Macintosh.



Figura 6

### NOTA

- Para los ordenadores Apple Macintosh que tienen puerto compatible VGA, los pasos 2 a 4 no son necesarios. Conecte un extremo del cable de señal directamente al conector del puerto.
- En caso de Apple Macintosh G3, utilice el "Panel de Control" del "Menú Apple" cuando seleccione la resolución. Si selecciona la resolución a través de la "Barra de Control", puede que no se visualice ninguna imagen en el monitor y el ordenador quede bloqueado.

### 3.2.3 Conexión de dos ordenadores

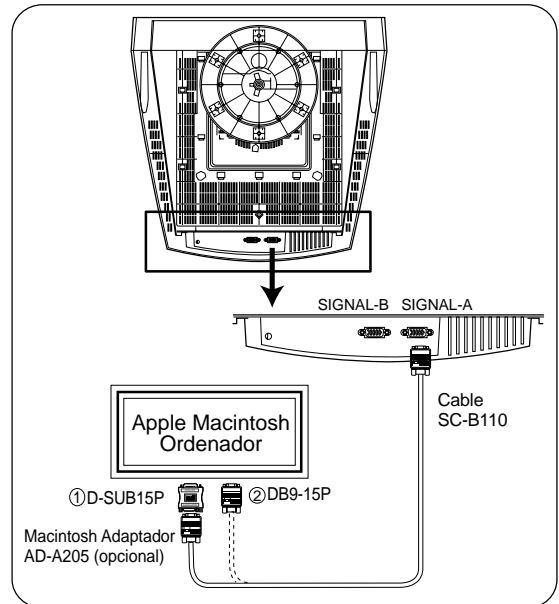
La Figura 7 muestra cómo conectar dos ordenadores.

En los apartados 3.2.1. ó 3.2.2. se describe el procedimiento de conexión.

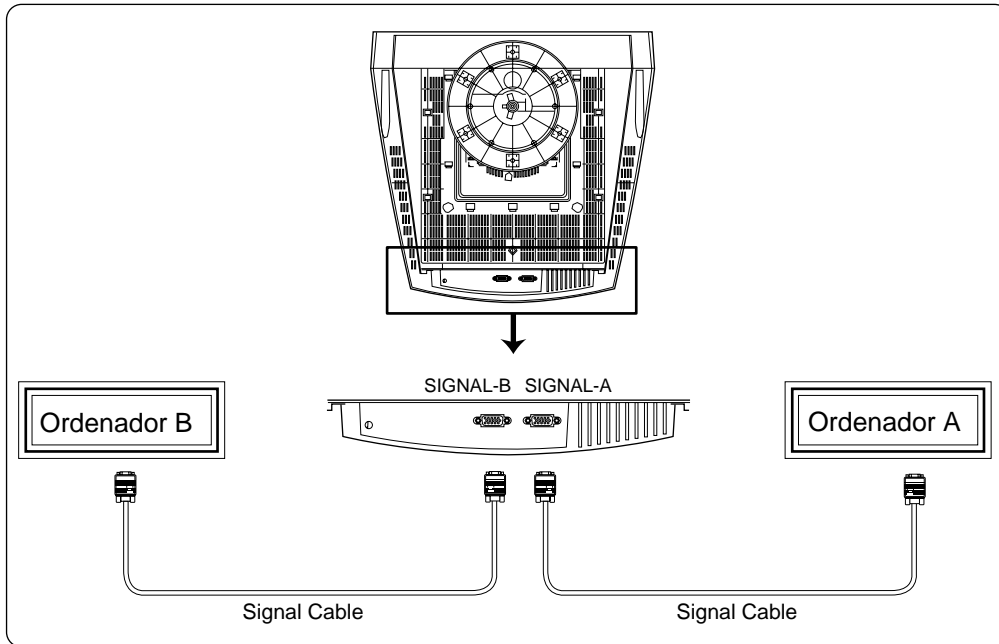

### 3.2.3 Aplicación Básica de Sistema USB

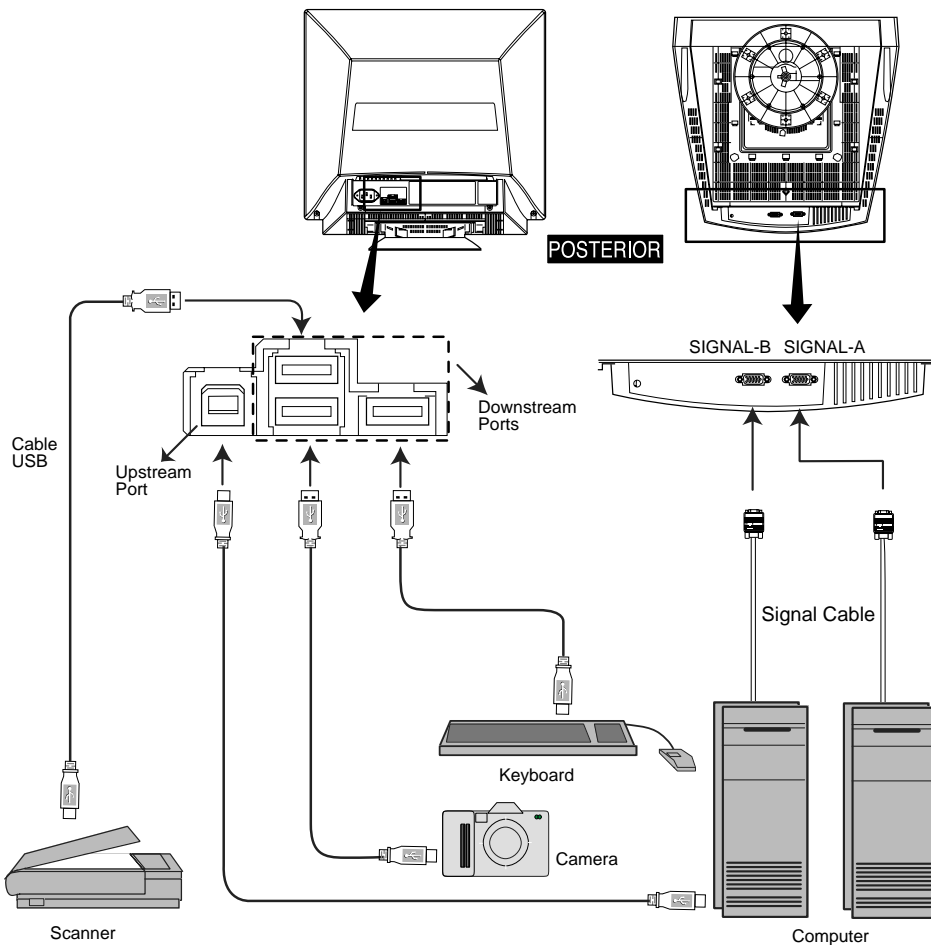

**NOTA** El ordenador debe tener instalado Windows® 98 o versiones posteriores y disponer de funciones USB.

### 3.4 Instalación de la Función USB

El procedimiento que sigue permitirá que su ordenador reconozca o "enumere" (terminal A USB) del HUB USB.

1. Encender la computadora y monitor.
2. Inicie "Enumeration" desde el Panel de Control Windows®.

#### NOTA

- Durante la enumeración de USB Hub conecte el teclado y el ratón equipados con Funcion de USB a la computadora y no a los puertos downstream del monitor. Terminado el proceso, tanto el teclado como el ratón podrán utilizarse conectándolos a los puertos downstream, si son compatibles USB.
- No desconecte el cable USB durante la enumeración.

- (1) Conectar el ordenador y el monitor con el cable USB. Como muestra la figura 8.
- (2) En la figura 8 de un click en "Next" para conseguir La figura 9.
- (3) En la figura 9 de un click en "Finish" para acompletar la enumeracion de USB HUB.



Figura 8



Figura 9

Usted puede confirmar si USB HUB se enumera exitosamente con el método siguiente.

- Abrir "Device Manager" en "System" en propiedades de "Control Panel". Confirme si "Generic USB HUB" se enumera en "Control Universal de serial bus". Si usted no puede confirmarlo, re-enumere USB HUB nuevamente siguiendo (a) o (b).
- (a) Desconectar y conectar el USB cable al puerto upstream del monitor de exhibición.

- (b) Apague el monitor y luego vuelva a encenderlo.

#### NOTA

Si le aparece ❶ con "Generic USB HUB", entonces la enumeración será fracasada. Seleccione "Generic USB HUB" marcado con ❶ "Remove" y "Refresh". Después, la enumeración se comienza automáticamente.

#### NOTA

La enumeración de USB HUB puede ser necesario hacerlo para cada puerto USB sobre la computadora



Figura 10

# 4 OSD (Menú en pantalla) FUNCIONES

## 4.1 Como ajustar la pantalla

El monitor tiene funciones de OSD (On Screen Display).

El procedimiento siguiente muestra como ajustar la pantalla usando el OSD.

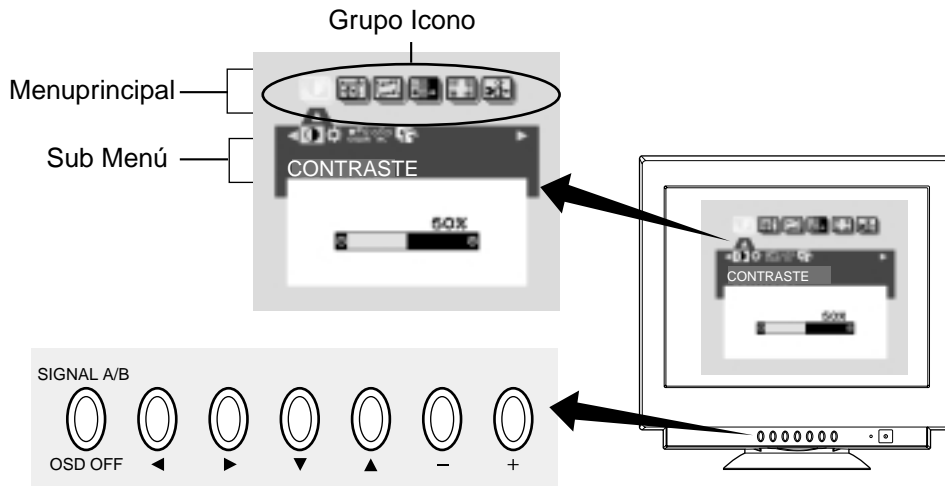

(1) Encienda el monitor pulsando

(2) Active la ventana del MENÚ EN PANTALLA pulsando

(3) Seleccione el icono de grupo del menú principal pulsando

(4) Acceda al submenú pulsando

(5) Seleccione el icono de elementos en el submenú pulsando































(6) Ajuste la configuración pulsando

(7) Para apagar la ventana del MENÚ EN PANTALLA, pulse en botón

Si no pulsa ningún botón durante el tiempo configurado en "ACTIVIDAD OSD", la ventana del MENÚ EN PANTALLA desaparecerá automáticamente.

## 4.2 Funciones de ajuste

X: Disponible

Grupo icono	Función Icono	Característica	Oprima el botón de ajuste con el signo de menos: 	Oprima el botón de ajuste con el signo de más: 	A	B	C	
		CONTRASTE	Para reducir el contraste.	Para aumentar el contraste.	X	X	X	
		BRILLO	Para reducir el brillo.	Para aumentar el brillo.	X	X	X	
		COLOR	Para seleccionar el modo de color de la pantalla que se desea y para ajustar el balance del color en el modo de color seleccionado.			X	X	
	<b>NOTA</b>		Al seleccionar el modo "sRGB", están disponibles las funciones "TEMPERATURA DE COLOR", "CONTRASTE" y "BRILLO".					
		TEMPERATURA DE COLOR	Para rebajar la temperatura de color del modo de color seleccionado con "COLOR"		Para aumentar la temperatura de color del modo de color seleccionado con "COLOR"	X	X	X
		MODO IMAGEN OPTIMAR	Selecciona el estado que proporciona la imagen mas agradable. NORMAL MODE (modo normal) - - - - - para el uso normal TEXT MODE (modo de texto) - - - - - para las imágenes con numerosas letras o caracteres GRAPHIC MODE (modo de gráficos) - - para imágenes gráficas y fotográficas.					
	CONF. DE FÁBRICA			Restaurar el nivel preajustado en fábrica.	-	-	-	
		AGGIUST AUT. FORMATO		Para ajustar automáticamente el tamaño de la pantalla en función de la cadencia de entrada.				
	<b>NOTA</b>		"La función "AUTO SIZE ADJUST" (auto ajuste del tamaño) no está disponible si no se reciben señales de imagen o si la señal de imagen es insuficiente.					
		AMPLITUD-H	Para reducir el ancho de la imagen en la pantalla.		Para aumentar el ancho de la imagen en la pantalla.	X	X	
		POSICION-H	Para desplazar la imagen hacia la izquierda.		Para desplazar la imagen hacia la derecha.	X	X	
		AMPLITUD-V	Para reducir la altura de la imagen en la pantalla.		Para aumentar la altura de la imagen en la pantalla.	X	X	
		POSICION-V	Para desplazar la imagen hacia abajo.		Para desplazar la imagen hacia arriba.	X	X	
		ROTACION	Para girar la imagen en sentido antihorario.		Para girar la imagen en sentido horario.	X	X	
		AUTO AJUSTE GTF			Para ajustar el tamaño de pantalla, posición y la geometría automáticamente.			
<b>NOTA</b>		La función "AUTO AJUSTE GTF" está disponible cuando se utiliza en un ordenador con la función VESA GTF instalada.						
	CONF. DE FABRICA			Restaurar el nivel preajustado en fábrica.	-	-	-	
<b>NOTA</b>		Si se utiliza una cadencia distinta de la predefinida, no estará disponible la función "CONF. DE FÁBRICA".						
		PCC-AMP	Para contraer el centro de la imagen.		Para expandir el centro de la imagen.	X	X	
		BALANCE-PIN	Para desplazar hacia la derecha las partes superior e inferior de la imagen.		Para desplazar hacia la izquierda las partes superior e inferior de la imagen.	X	X	
		PCC-FASE	Para reducir el ancho en la parte superior de la imagen y aumentarlo en la parte inferior.		Para aumentar el ancho en la parte superior de la imagen y reducirlo en la parte inferior.	X	X	
		INCLINACIÓN	Para hacer que la imagen se incline hacia la izquierda.		Para desplazar hacia la izquierda las partes superior e inferior de la imagen.	X	X	
		PCC-SUPERIOR	Para aumentar el ancho de la imagen cerca de los ángulos superiores.		Para reducir el ancho de la imagen cerca de los ángulos superiores.	X	X	
		BALANCE SUP.	Para que la imagen se incline hacia la parte superior izquierda.		Para que la imagen se incline hacia la parte superior derecha.	X	X	
		PCC-INFERIOR	Para aumentar el ancho de la imagen cerca de los ángulos inferiores.		Para reducir el ancho de la imagen cerca de los ángulos inferiores.	X	X	
		BALANCE INF.	Para que la imagen se incline hacia la parte inferior izquierda.		Para que la imagen se incline hacia la parte inferior derecha.	X	X	
		LINEALIDAD-V	Para expandir verticalmente la parte central de la pantalla y comprimir la superior e inferior.		Para comprimir verticalmente la parte central de la pantalla y expandir la superior e inferior.	X	X	
		BLANCE-V-LIN	Para expandir verticalmente la parte inferior de la pantalla y comprimir la superior.		Para comprimir verticalmente la parte inferior de la pantalla y expandir la superior.	X	X	
		CONF. DE FABRICA			Restaurar el nivel preajustado en fábrica.	-	-	-
<b>NOTA</b>		Si se utiliza una cadencia distinta de la predefinida, no estará disponible la función "CONF. DE FÁBRICA".						

A. Presione "CONF. DE FÁBRICA" para restaurar al nivel preajustado en fábrica.

B. Presione  y  a la vez, para restaurar al nivel preajustado en fábrica.

C. El establecimiento de los datos no cambia cuando se cambian los tiempos de la señal.

X: Disponible

Grupo icono	Función Icono	Característica	Oprima el botón de ajuste con el signo de menos:	Oprima el botón de ajuste con el signo de más:	A	B	C	
		PUREZA EN ESQUIN.SI	Para ajustar la condición pureza en el rincón-inferior derecho.		X	X	X	
		PUREZA EN ESQUIN.SD	Para ajustar la condición de pureza en la rincón-superior izquierdo.		X	X	X	
		PUREZA EN ESQUIN.II	Para ajustar la condición de pureza en rincón-superior derecho.		X	X	X	
		PUREZA EN ESQUIN.ID	Para ajustar la condición de pureza en el rincón-inferior izquierdo.		X	X	X	
		NIVEL CANCEL. MOIRE	Para disminuir el nivel de la señal eliminadora de Moire.		X	X		
		POSICION CLAMP PULSE	Para eliminar el exceso de verde o blanco de fondo que puede ocurrir cuando ambos las señales externas de sincronización se aplican al monitor. Para fijar la señal de vídeo en el borde frontal del impulso de sincr. horizontal.	Para fijar la señal de vídeo en el borde frontal del impulso de sincr. horizontal.		X		
	CONF. DE FÁBRICA			Restaurar el nivel preajustado en fábrica.	-	-	-	
		CONVERGENCIA ESTAT. H	Para ajustar la alineación de la traza en sentido horizontal sobre toda la pantalla.		X	X	X	
		CONVERGENCIA ESTAT. V	Para ajustar la alineación de la traza en sentido vertical sobre toda la pantalla.		X	X	X	
	CONF. DE FÁBRICA			Restaurar el nivel preajustado en fábrica.	-	-	-	
		DEGAUSS		Para eliminar posible impurezas o sombreado de color.	-	-	-	
		INPUT	Para seleccionar el conector de entrada de señal, SIGNAL (señal) -A o B.					
		AHORRO DE ENERGIA	Para seleccionar el modo de consumo energético constante.	Para seleccionar el modo de ahorro de energía. (Su ordenador ha de estar capacitado para el control de energía)	X		X	
		BLOQUEO OSD	Permite el ajuste de todos "Menu en Pantalla"	Para cerrar la función OSD a excepción de "BRILLO" y "CONTRASTE".			X	
	<b>NOTA</b> Las funciones "BRILLO" y "CONTRASTE" no están disponibles cuando está activado el bloqueo.							
		POSICION OSD	Para mover la posición sobre la pantalla del OSD en sentido antihorario.	Para mover la posición sobre la pantalla del OSD en sentido horario.		X		X
		ACTIVIDAD OSD	Para definir el tiempo que debe transcurrir hasta que la ventana del MENÚ EN PANTALLA desaparezca si no se ejecuta ninguna función.		X	X	X	
		DIAGNOSTICO	Muestra la frecuencia de scan actual, N° de Preset.		-	-	-	
		LENGUAJE	Para escoger el idioma en OSD. ENG.....Inglés, GER.....Alemán, FRA.....Francés, ESP.....Español, ITA ..... Italiano, 日本語 .....Japones				X	
		MEMORIA AUTOMÁTICO	Para grabar la nueva configuración después de recibir un mensaje de confirmación.	Para grabar automáticamente la nueva configuración.			X	
<b>NOTA</b> Al seleccionar "DESACTIVAR", si no se ejecuta "SAVE"(grabar) antes de que desaparezca la ventana del MENÚ en PANTALLA, la nueva configuración no será inválida.								
	REAJUSTE TODO			Restablece todas las configuraciones tal como se suministran con el producto.	-	-	-	
	CONF. DE FÁBRICA			Restaurar el nivel preajustado en fábrica.	-	-	-	

ESPAÑOL

**NOTA**

Si no se trabaja con los preajustes de la fábrica, el "CONF. DE FÁBRICA" no actúan.



# 5

## DIAGNÓSTICO DE PROBLEMAS

Antes de llamar al Servicio de Asistencia Técnica de compruebe las conexiones y las especificaciones enumerada en la siguiente tabla.

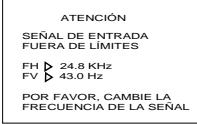
En el caso de una señal no estándar, compare las asignaciones de las patillas de contacto y la sincronización de señal del adaptador con la ESPECIFICACIONES 6 y con la información del APÉNDICE 7.

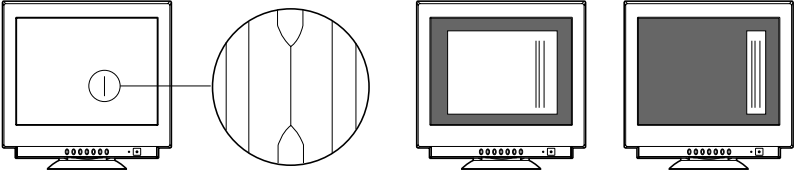
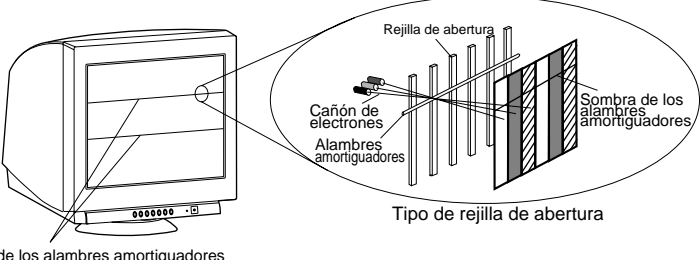
PROBLEMA		CONEXIÓN O ESPECIFICACIÓN	UBICACIÓN
Ninguna imagen	LED On (Verde)	<ul style="list-style-type: none"> <li>Controles de contraste y brillo.</li> </ul>	<ul style="list-style-type: none"> <li>Frente (OSD)</li> </ul>
	LED Apagado	<ul style="list-style-type: none"> <li>Interruptor de alimentación.</li> <li>Cable de alimentación CA desconectado.</li> </ul>	<ul style="list-style-type: none"> <li>Frente</li> <li>Posterior</li> </ul>
	LED On (Ambar)	<ul style="list-style-type: none"> <li>Cable de señal desconectado.</li> <li>Interruptor de alimentación del ordenador.</li> <li>Función de ahorro de energía activa.</li> </ul>	<ul style="list-style-type: none"> <li>Posterior</li> <li>Ordenador</li> <li>Pulse cualquier tecla del teclado o mueva el ratón.</li> </ul>
El mensaje siguiente apareció. 		<ul style="list-style-type: none"> <li>Cable de señal desconectado</li> <li>Interruptor de alimentación del ordenador.</li> <li>Función de ahorro de energía activa.</li> </ul>	<ul style="list-style-type: none"> <li>Posterior</li> <li>Ordenador</li> <li>Pulse cualquier tecla del teclado o mueva el ratón.</li> </ul>
El mensaje siguiente apareció. 		<ul style="list-style-type: none"> <li>La frecuencia de la señal de entrada es demasiado alta o baja para que el monitor sincronice.</li> </ul>	<ul style="list-style-type: none"> <li>Compruebe las especificaciones del adaptador gráfico y del monitor.</li> </ul>
Cuadro Anormal de ubicación	Falta la imagen, el centro se desplaza o la imagen es demasiado grande o pequeña	<ul style="list-style-type: none"> <li>Efectúe "REAJUSTE TODO" para señales estándar.</li> <li>Ajuste AMPLITUD-H, POSICION-H, AMPLITUD-V y POSICION-V con señales no estándares.</li> <li>El monitor no puede ser capaz de conseguir llenar la pantalla de imagen, depende de la señal. En este caso, por favor seleccionar otra resolución, u otro vertical "refresh".</li> <li>Espere unos segundos después de ajustar el tamaño de la imagen antes de cambiar o desconectar la señal o apagar el monitor.</li> </ul>	<ul style="list-style-type: none"> <li>Frente (OSD)</li> <li>Frente (OSD)</li> </ul>
	No está operativo el dispositivo USB	<ul style="list-style-type: none"> <li>[Controlador Universal serial bus ] no es enumerado en [Gerente de Dispositivo].</li> <li>[Generic USB HUB] no es enumerado en [Gerente de Dispositivo].</li> </ul>	<ul style="list-style-type: none"> <li>Confirme si Windows98 esta instalado en la computadora.</li> <li>Asegure las conexiones de cable. Reinicie el ordenador. Apague el monitor y enciéndalo. Desconecte todos los cables conectados al puertos Upstream y re-conectelos.</li> </ul>

PROBLEMA		CONEXIÓN O ESPECIFICACIÓN	UBICACIÓN
Cuadro Anormal de ubicación	Las líneas verticales negras son visibles sobre la pantalla.	<ul style="list-style-type: none"> <li>Las líneas negras verticales delgadas sobre uno o ambos lados de la pantalla. Esta condición menor es ocasionada por la superposición de elemento de rejilla que puede ocurrir durante el embarque.</li> </ul> <p>Coloque una ventana blanca abierta sobre el área afectada de la pantalla y aumente al máximo los controles brillo y contraste. Esto ocasionará Calor en la superposición que aclarará permanentemente en unos minutos. Asegurese de reajustar los controles de brillo y contraste a sus niveles normales de visión después de este procedimiento.</p> 	
	Dos líneas horizontales finas son visibles en la pantalla.	<ul style="list-style-type: none"> <li>Las 2 líneas delgadas a través de la pantalla son normales. Esto es ocasionado por los filamentos de estabilización de rejilla de apertura que se requieren para toda la rejilla de apertura CRTs'.</li> </ul>  <p>Sombra de los alambres amortiguadores</p> <p>Tipo de rejilla de apertura</p>	
	Un sonido zumbador cuando enciende.	<ul style="list-style-type: none"> <li>Un sonido breve de zumbido o vibración que se oye simplemente después de encendido normal. Es ocasionado por la función de degaussing automático. Este sonido se oír cada vez que el monitor se encienda desde un comienzo frío y cada vez que se usa el botón manual degauss.</li> </ul>	
FUNCIÓN SELF DIAGNOSIS (Autodiagnóstico)	<p>Este monitor dispone de la función "SELF DIAGNOSIS" (autodiagnóstico) para comprobar las condiciones de funcionamiento del monitor. Si el cable de señal está desconectado o se reciben señales anormales, aparecerá el siguiente mensaje.</p> 	<ul style="list-style-type: none"> <li>Compruebe la barra del color (por ejemplo, RED -rojo-, GREEN -verde-, BLUE -azul-)</li> <li>COMPRUEBE la entrada de señal H y V.</li> <li>Si pulsa el botón &gt;, se ampliará el tamaño de la imagen.</li> <li>Compruebe el indicador de funcionamiento del panel. Si el indicador parpadea (naranja --&gt; negro --&gt; naranja), es posible que exista un error. Póngase en contacto con el servicio técnico autorizado.</li> </ul>	



## 6 ESPECIFICACIONES

CRT	Tamaño	55cm/22" (508mm/20" Tamaño de imagen visible)	
	Tipo de máscara	Apertura de Rejilla	
	Cañón	En línea	
	Ángulo de deflexión	90°	
	Fósforo	Rojo, Verde, Azul EBU (persistencia mediana y breve)	
	Paso de Apertura de Rejilla	0.24mm	
	Paso de Fósforo	0.25mm	
	Tratamiento Superficial	G-WARAS	
	Método de enfoque	Formación de haz dinámico (DBF)	
SEÑAL DE ENTRADA	Vídeo	RVA analógico 0.7Vp-p	
	Sincronización	Sincr. en verde o sincr. horiz. y vert.separados o sincr.compuesto	
ENTRADA DE SEÑAL	Conector de entrada	DB9-15P x 2	
	Impedancia de entrada	75Ω (vídeo), 2.2kΩ (Sincronización)	
USB	Función	<ul style="list-style-type: none"> <li>• Autoalimentado con HUB obedeciendo con la especificación Universal Serial Bus Rev.1.1.</li> </ul>	
	Acomplamiento	<ul style="list-style-type: none"> <li>• 1 puertos Upstream/12Mbps.</li> <li>• 3 puertos Downstream/12Mbps, 1,5Mbps ( 500mA max. por cada puerto Downstream).</li> </ul>	
FRECUENCIA DE BARRIDO	Horizontal	30 - 121kHz	
	Vertical	50 - 160Hz	
RESOLUCIÓN (HxV)	2048puntos x 1536lineas máximo resolución de formato no-entrelazado a 75Hz.		
PER. DE CALENT.	30 minutos para alcanzar el nivel de funcionamiento óptimo		
BRILLANTEZ	100cd/m <sup>2</sup> , como estandar a una señal de vídeo blanco lleno señalizado a 9300K (+ 8MPCD)		
TIEMPO DE EXTINCIÓN	Horizontal	≥ 2.0 μsec (tip.)	
	Vertical	≥ 400 μsec (tip.)	
TAMAÑO DE VISLZ.	396mm x 297mm(tip.) proporción 4:3 (371mm x 297mm(tip.) proporción 5:4)		
NUMERO DEL COLOR	5000K~9300K		
FUENTE DE ALIMENTACIÓN	AC100-120/220-240V±10% 50/60Hz 140W (tip.) (155W(max.): con la función USB operando)		
CONDICIONES DE OPERACIÓN	Temperatura	5 - 35°C	
	Humedad relativa	10 - 90%RH (sin condensación)	
DIMENSIONES	(W)19.5inch x (H)19.4inch x (D)18.6inch / (W) 495mm x (H) 493.5mm x (D) 473mm		
PESO	Approx. 29.7kg (65.5lbs.)		
BASE INCLINABLE/ GIRATORIA	Angulo de inclinación	-5° - +10°	
	Angulo de rotación	±90°	
REGLAMENTOS	Seguridad	UL1950 (UL), CSA C22.2 No.950 (C-UL) EN60950 (TÜV-GS)	
	Compatibilidad electromagnética	FCC Clase-B, DOC Clase-B EN55022 Clase-B, VCCI Clase-B EN61000-3-2, EN61000-3-3, EN55024	
	Rayos X	DHHS, HWC, RöV vom 8.1, 1987	
	Otros	CE-Marking, MPR-II/TCO'91 ISO9241-3, ISO9241-7, ISO9241-8 (TÜV-GS) TCO '99 Energy 2000 Labeling Award International ENERGY STAR Program Energy 2000 Labeling Award in Appliances and General-Use Equipment	

\*El monitor está registrado/certificado con el número de modelo NSZ2107STTUW.

# 7 APÉNDICE

## 7.1 Conector de señal de entrada del monitor (DB9-15P)

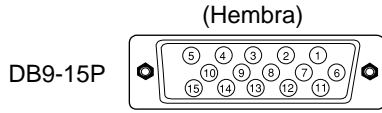

MONTADO EN EL PANEL POSTERIOR

ASIGNACIONES DE LAS PATILLAS DE CONTACTO

Pin No.	SEÑAL
1	Vídeo rojo
2	Vídeo verde
3	Vídeo azul
4	TIERRA
5	DDC (TIERRA)
6	ROJO (TIERRA)
7	VERDE (TIERRA)
8	AZUL (TIERRA)
9	NC
10	SINCR.(TIERRA)
11	TIERRA
12	SDA
13	SYNC Horizontal o Composición Sync
14	SINCR.VERTICAL(VCLK)
15	SCL

DDC ..... CANAL DE VISUALIZACIÓN DE DATOS  
 SDA ..... DATOS EN SERIE  
 SCL ..... RELOJ EN SERIE  
 NC ..... NINGUNA CONEXIÓN

## 7.2 Cable de señal SC-B110

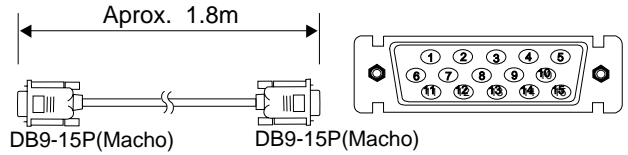

ASIGNACIONES DE LAS PATILLAS DE CONTACTO

Pin No.	SEÑAL
1	ROJO
2	VERDE
3	AZUL
4	TIERRA
5	DDC (TIERRA)
6	ROJO (TIERRA)
7	VERDE (TIERRA)
8	AZUL (TIERRA)
9	NC
10	SINCR. (TIERRA)
11	TIERRA
12	SDA
13	SINCR.Horizontal
14	SINCR.VERTICAL (VCLK)
15	SCL

DDC ..... CANAL DE VISUALIZACIÓN DE DATOS  
 SDA ..... DATOS EN SERIE  
 SCL ..... RELOJ EN SERIE  
 NC ..... NINGUNA CONEXIÓN

## 7.3 Adaptador Macintosh Opcional AD-A205

El adaptador (Opción) Macintosh AD-A205 le permite aventajarse de las capacidades de vídeo de su ordenador Macintosh con el monitor.

(1) Colocar los interruptores de del adaptador, antes de conectar al ordenador.

(2) Colocar los interruptores de acuerdo con el siguiente esquema. Usando el siguiente esquema puede escoger una resolución principal, rápidamente. Si desea operar mediante otra resolución, refiérase a la siguiente página, "AD-A205 Mac Adapter adaptación de esquema"

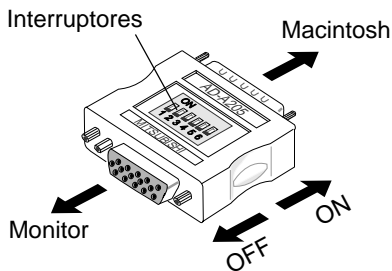

Apple Macintosh	Posición ON	Aspecto Interruptores
Macintosh IIsi, IIfx, IIfx, IIfx, LC, LC II	1,2	
Macintosh LC III, LC475, LC630	2,4	
Macintosh Quadra 610, 650, 700, 800, 840AV, 900, 950 Macintosh Centris 610, 650, 660AV	1,2,3,4	
Performa 6260, 6310, 6410, 6420 Power Macintosh 6100, 6100AV, 6200, 6300 Power Macintosh 7100AV, 7200, 7300, 7500, 7600 Power Macintosh 8100, 8100AV, 8500, 8600 Power Macintosh 9500, 9600 Workgroup Server 7350, 8150, 9150, 9650	1,2,6	
Power Macintosh 4400, G3	3,4	

ESPAÑOL



CP871C200A60

Germany: NEC-Mitsubishi Electronics Display-Deutschland GmbH  
Steinheil Strasse 4-6, D-85737 Ismaning, GERMANY  
Phone: +49-89-99699-0

UK: NEC-Mitsubishi Electronics Display-UK Ltd.  
32 Southwark Bridge Road, London SE1 9EU, ENGLAND  
Phone: +44-20-7202-6300

France: NEC-Mitsubishi Electronics Display-France S.A.S.  
LE VERMEER 37, rue Adam Ledoux, 92400 COURBEVOIE, FRANCE  
Phone: +33-1-55 70 28 70